

**hp** color LaserJet 4550  
4550n • 4550dn • 4550hdn



i n v e n t

**Jak začít**

**Do toho!**

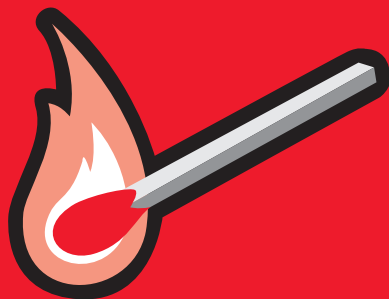



Tiskárna HP Color LaserJet 4550,  
4550N, 4550DN, 4550HDN

**Jak začít** \_\_\_\_\_

© Copyright Hewlett-Packard  
Company, 2000

Všechna práva vyhrazena.  
Reprodukování, úpravy nebo  
překlad bez předchozího  
písemného svolení jsou zakázány  
vyjma případů povolených  
autorskými zákony.

Číslo publikace  
C7085-90939

První vydání, listopad 2000

## Záruka

Informace uvedené v tomto  
dokumentu podléhají změnám bez  
předchozího upozornění.

Hewlett-Packard ve vztahu k těmto  
informacím neposkytuje záruky  
jakéhokoliv druhu.

HEWLETT-PACKARD  
SPECIFICKY ODMÍTÁ  
IMPLIKOVANOU ZÁRUKU  
PRODEJNOSTI NEBO  
ZPŮSOBILOSTI PRO DANÝ  
ÚČEL.

Hewlett-Packard nebude ručit za  
žádné přímé, nepřímé, náhodné,  
následné nebo jiné škody uváděné  
ve spojení s opatřením nebo  
použitím těchto informací.

## Uznání ochranných značek

Adobe<sup>®</sup>, Acrobat<sup>®</sup> a PostScript<sup>®</sup>  
jsou ochranné známky společnosti  
Adobe Systems Incorporated.

MS-DOS<sup>®</sup> je ochranná známka  
společnosti Microsoft Corporation  
registrovaná v USA.

UNIX<sup>®</sup> je registrovaná ochranná  
známka společnosti Open Group.

Windows<sup>®</sup>, MS Windows<sup>®</sup> a  
Windows NT<sup>®</sup> jsou ochranné  
známky společnosti Microsoft  
Corporation registrované v USA.

# Úvod

Blahopřejeme vám k zakoupení tiskárny HP Color LaserJet 4550.

## Konfigurace

Tato tiskárna se dodává ve čtyřech konfiguracích, jak je uvedeno dále. K dispozici je také volitelná skříňka pro tiskárnu.

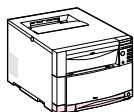

### HP Color LaserJet 4550

Tiskárna HP Color LaserJet 4500 představuje základní model. Standardně se dodává s pamětí 64 MB RAM.

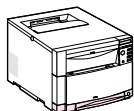

### HP Color LaserJet 4550N

Tiskárna HP Color LaserJet 4550N se standardně dodává s 64 MB RAM a síťovou kartou EIO tiskového serveru HP JetDirect 610N pro připojení do sítě.

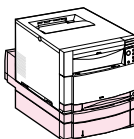

### HP Color LaserJet 4550DN

Tiskárna HP Color LaserJet 4550DN se standardně dodává s 128 MB RAM, síťovou kartou EIO tiskového serveru HP JetDirect 610N pro připojení do sítě, duplexním tiskovým příslušenstvím a 500-listovým podavačem papíru.

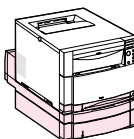

### HP Color LaserJet 4550HDN

Tiskárna HP Color LaserJet 4550HDN se standardně dodává se 128 MB RAM, síťovou kartou EIO tiskového serveru HP JetDirect 610N pro připojení do sítě, duplexním tiskovým příslušenstvím, 500-listovým podavačem papíru a pevným diskem.

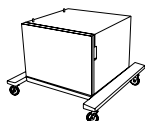

### Skříňka pro tiskárnu

Pro tiskárny řady HP Color LaserJet 4550 je možno zakoupit skříňku (číslo produktu C4235A).

---

**WWW**

Chcete-li si objednat příslušenství pro tiskárnu, navštivte webové stránky HP na adrese USA – <http://www.hp.com/go/supplies> nebo ve světě – <http://www.hp.com/ghp/buyonline.html>.

# Postup instalace

Tato příručka vám pomůže instalovat a nakonfigurovat vaši novou barevnou tiskárnu. Každá úloha se skládá ze snadno srozumitelných pokynů.

<input type="checkbox"/> Úkol 1 Příprava místa pro tiskárnu . . . . .	8
<input type="checkbox"/> Úkol 2 Vybalení tiskárny . . . . .	10
<input type="checkbox"/> Úkol 3 Zapojení napájecího kabelu . . . . .	17
<input type="checkbox"/> Úkol 4 Vkládání médií do zásobníků . . . . .	19
<input type="checkbox"/> Úkol 5 Nastavení ovládacího panelu tiskárny (volitelné)* . . . . .	26
<input type="checkbox"/> Úkol 6 Instalace tonerových kazet . . . . .	30
<input type="checkbox"/> Úkol 7 Instalace zobrazovacího válce . . . . .	33
<input type="checkbox"/> Úkol 8 Nastavení šetřícího režimu PowerSave a test provozu tiskárny . . . . .	34
<input type="checkbox"/> Úkol 9 Připojení tiskárny do sítě (volitelné)* . . . . .	36
<input type="checkbox"/> Úkol 10 Zablokování ovládacího panelu tiskárny (volitelné)* . . . . .	37
<input type="checkbox"/> Úkol 11 Připojení paralelního kabelu (volitelné)* . . . . .	39
<input type="checkbox"/> Úkol 12 Tisk pomocí infračerveného přijímače HP Fast InfraRed Receiver (volitelné)* . . . . .	42
<input type="checkbox"/> Úkol 13 Příprava na instalaci softwaru . . . . .	43
<input type="checkbox"/> Úkol 14 Instalace softwaru pro jednotlivé uživatele s IBM-kompatibilními počítači . . . . .	44
<input type="checkbox"/> Úkol 15 Instalace softwaru pro správce sítě . . . . .	46
<input type="checkbox"/> Úkol 16 Instalace softwaru pro uživatele Macintosh . . . . .	49
<input type="checkbox"/> Úkol 17 Konfigurování tiskárny v síti . . . . .	51
<input type="checkbox"/> Úkol 18 Distribuce softwaru klientům sítě (volitelné)* . . . . .	52
<input type="checkbox"/> Úkol 19 Instalace softwaru pro klienty sítě (volitelné)* . . . . .	53
<input type="checkbox"/> Úkol 20 Připojení k tiskárně . . . . .	54

\*Tyto kroky není potřeba provádět, pokud tyto vlastnosti nechcete využívat.

Informace, jak řešit problémy nebo jak získat další software, jsou uvedeny na těchto stránkách:

Odstraňování závad . . . . .	55
Komunikace s volitelným tiskovým serverem HP JetDirect . . . . .	57
Informace o podpoře . . . . .	59

## Kde hledat další informace . . .

Pro použití s touto tiskárnou je k dispozici několik zdrojů informací. Ohledně dalších kopií příruček uvedených níže se obraťte na objednávací službu HP Parts Direct Ordering na čísle (800) 227-8164 (USA), nebo na svého HP-autorizovaného dealera.

---

### WWW

---

Další informace a příručky jsou k dispozici na adrese [www.hp.com/support/lj4550](http://www.hp.com/support/lj4550).

## Nastavení tiskárny



### Jak začít

Pokyny pro jednotlivé kroky instalace a nastavení tiskárny.

## Používání tiskárny

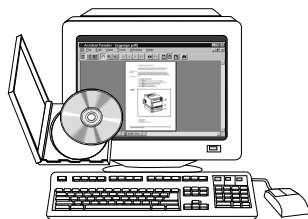

### Online uživatelská příručka

Uvádí podrobné informace o používání tiskárny a odstraňování problémů. Je obsažena na CD-ROM dodaném spolu s tiskárnou. Pokud si přejete výtisk této uživatelské příručky, vytiskněte si ji na tiskárně.

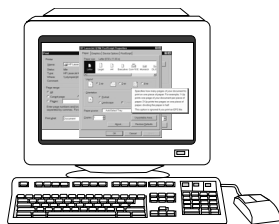

### **Online nápověda**

Informace o možnostech tiskárny, které jsou k dispozici v rámci tiskových ovladačů. Chcete-li soubor nápovědy zobrazit, otevřete si online nápovědu v tiskovém ovladači.

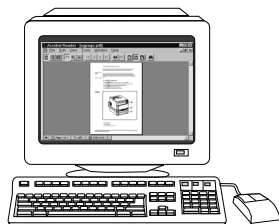

### **HP JetDirect Print Server Administrator's Guide\***

Tato příručka pro správce tiskového serveru uvádí pokyny pro jednotlivé kroky konfigurování tiskového serveru HP JetDirect.

\*Je součástí tiskáren, které obsahují tiskový server HP JetDirect (síťovou kartu).

---

**WWW**

---

Nyní se můžete zaregistrovat jako uživatel tiskárny HP Color LaserJet na registračních webových stránkách HP Web Registration na adrese: [www.hp.com/go/ColorLaserPrinter\\_register](http://www.hp.com/go/ColorLaserPrinter_register).



## Kde najdete tuto uživatelskou příručku?

Uživatelská příručka pro tuto tiskárnu se dodává v online podobě a je možné ji prohlížet na počítači pomocí aplikace Adobe® Acrobat® Reader. Uživatelská příručka a Adobe Acrobat Reader jsou na CD-ROM.

### Poznámka

Adobe Acrobat Reader je na CD-ROM k dispozici pouze v anglické verzi. Nejnovější verze a další jazyky najdete na <http://www.adobe.com>.

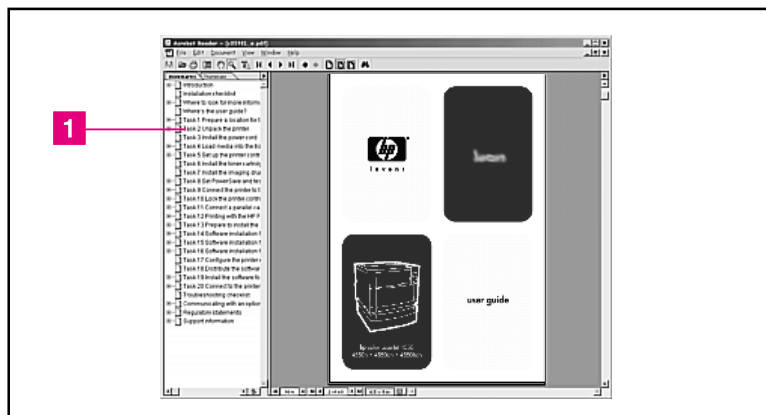

### Pohled na obrazovku při zobrazení online uživatelské příručky v prostředí Acrobat Reader

Nápovědu o tom jak použít tuto online uživatelskou příručku získáte klepnutím na požadované téma v části obrazovky Bookmarks (záložky) ( **1** ). Nebo nahlédnete na stranu 2 uživatelské příručky, kde najdete spojení na jiné informace.

### WWW

Další informace o nákupu různých médií, které se používají s touto tiskárnou, najdete na webových stránkách v USA – <http://www.hp.com/go/ljsupplies> nebo ve světě – <http://www.hp.com/ghp/buyonline.html>.

# Úkol 1 Příprava místa pro tiskárnu

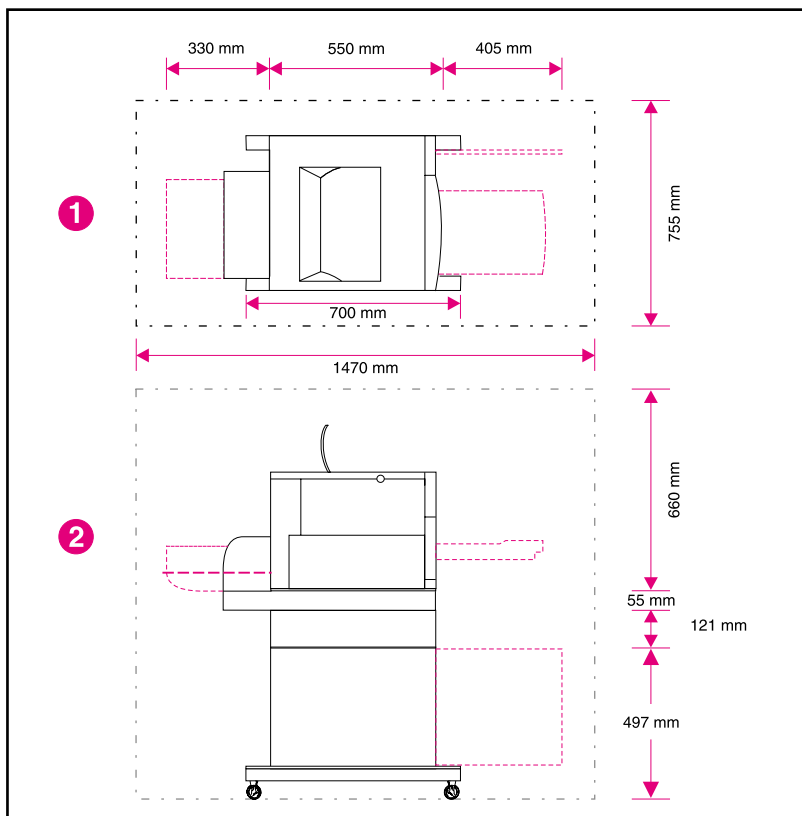

## Umístění tiskárny

- 1 Pohled na tiskárnu shora
- 2 Pohled na tiskárnu z boku

## Požadavky na umístění

Pro umístění tiskárny je potřeba vybrat následující prostředí:

- pevný rovný povrch (není povolen náklon větší než 2°) dostatečně prostorný pro všechny čtyři rohy tiskárny
- prostor kolem tiskárny podle obrázku na str. 8.

---

### Poznámka

Tiskárna na obrázku je znázorněna s volitelným 500-listovým podavačem papíru a volitelným duplexním tiskovým příslušenstvím. Při přípravě místa pro svou tiskárnu řady HP LaserJet 4550 vezměte v úvahu, jaké volitelné příslušenství budete instalovat.

- dobře větraná místnost bez výrazných změn teploty nebo vlhkosti
- teplota v místnosti 15 až 28° C
- relativní vlhkost 10% až 70%
- ochrana před chemikáliemi nebo přímým slunečním světlem
- napětí a frekvence sítě s odchylkami nejvýše  $\pm 10\%$  od hodnot uvedených na štítku tiskárny (v zadní části tiskárny)

---

### POZOR

Připravené místo musí být rovné (s náklonem nejvýše 2°), schopné unést hmotnost 77 kg a musí podepírat všechny čtyři rohy tiskárny, duplexního tiskového příslušenství nebo 500-listového podavače papíru.

## Úkol 2 Vybalení tiskárny

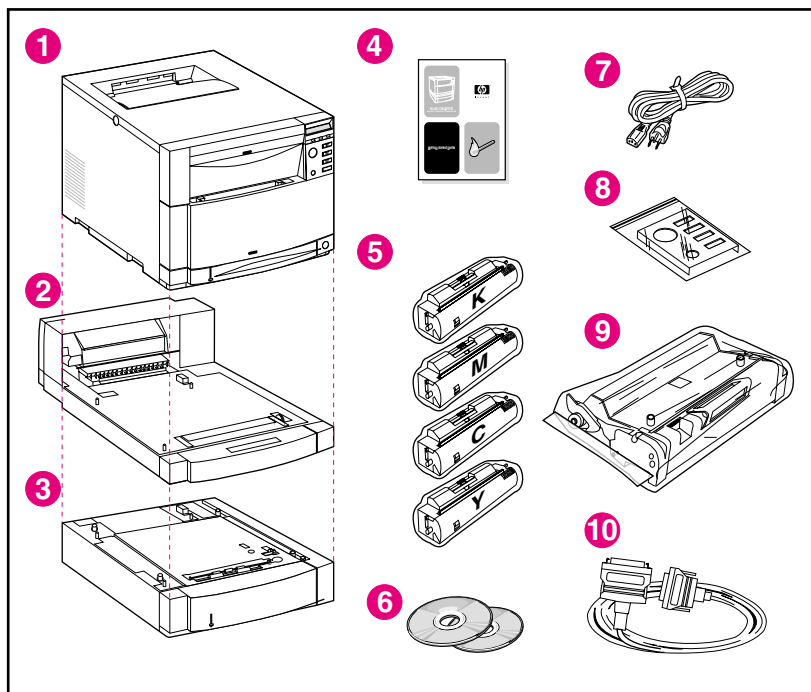

### Obsah balení

V krabici s tiskárnou jsou tyto položky:

- 1 Tiskárna
  - Tiskový server HP JetDirect (pouze pro 4550N, 4550DN a 4550HDN)
  - Pevný disk (pouze pro 4550HDN)
- 2 Volitelné duplexní tiskové příslušenství (pouze pro 4550DN a 4550HDN)
- 3 Volitelný Zásobník 3 (500-listový podavač papíru pouze pro 4550DN a 4550HDN)
- 4 Příručka Jak začít
- 5 Čtyři tonerové kazety: černá (K), purpurová (M), azurová (C) a žlutá (Y)
- 6 CD-ROM se softwarem: obsahuje tiskové ovladače a software, online uživatelskou příručku a příručku pro správce tiskového serveru *HP JetDirect Print Server Administrator's Guide*

- 7 Napájecí kabel
- 8 Překrytí na ovládací panel (pro neanglicky mluvící uživatele)
- 9 Zobrazovací válec
- 10 Paralelní kabel (pouze pro základní model)

## Sestavení hardwaru tiskárny

Na následujících stránkách je uveden podrobný návod k instalaci tiskárny a volitelného příslušenství:

- „Instalace volitelného 500-listového podavače papíru,” na straně 13
- „Instalace volitelného duplexního tiskového příslušenství,” na straně 14
- „Instalace tiskárny,” na straně 15

---

### VAROVÁNÍ!

Tato tiskárna váží přibližně 57 kg. S instalovaným zásobníkem 3 a duplexním tiskovým příslušenstvím váží tiskárna 77 kg. Při manipulaci s tiskárnou postupujte opatrně. Pokud je to možné, používejte k manipulaci s tiskárnou profesionální stěhovací personál.

---

### POZOR

Připravené místo musí být rovné (s náklonem nejvýše 2°), schopné unést hmotnost 77 kg a musí podepírat všechny čtyři rohy tiskárny, duplexního tiskového příslušenství nebo 500-listového podavače papíru.

---

### Poznámka

Všechny balící materiály uschovejte pro případ, že budete potřebovat tiskárnu později opět zabalit a přepravovat.

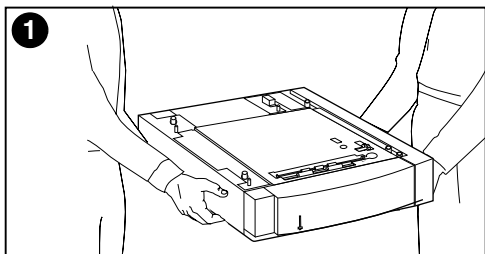

## Instalace volitelného 500-listového podavače papíru

- 1 Opatrně vyzvedněte volitelný 500-listový podavač papíru z krabice.
- 2 Položte jej na připravené místo vhodné pro umístění tiskárny.

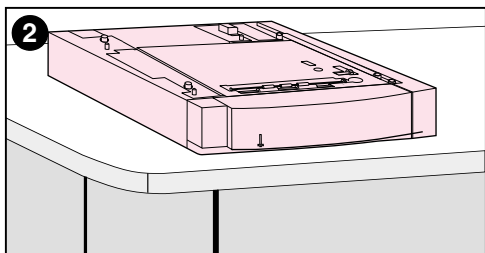

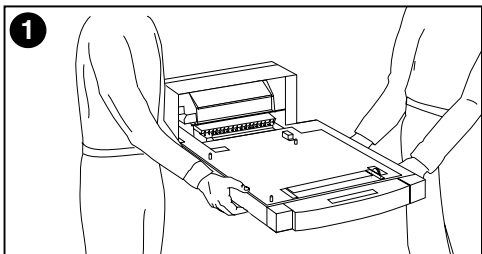

## Instalace volitelného duplexního tiskového příslušenství

- 1 Opatrně vyzvedněte volitelné duplexní tiskové příslušenství z krabice.

---

### Poznámka

Při pokládání vyrovnejte vnější šikmé hrany 500-listového podavače papíru, volitelného duplexního tiskového příslušenství a tiskárny, aby bylo další sestavování snazší.

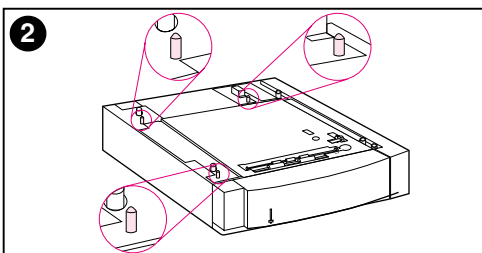

- 2 Pokud máte instalovaný volitelný 500-listový podavač papíru, vyrovnejte volitelné duplexní tiskové příslušenství pomocí vodících čepů na tomto podavači.

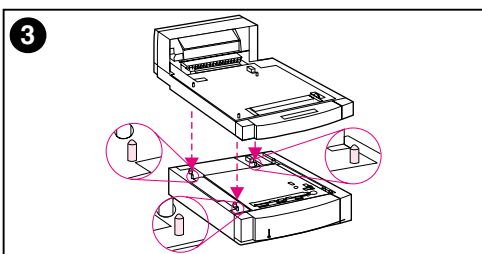

---

### POZOR

Při pokládání duplexního tiskového příslušenství dbejte, aby nedošlo k ohnutí vodících čepů.

- 3 Opatrně položte volitelné duplexní tiskové příslušenství na volitelný 500-listový podavač nebo na připravené místo.



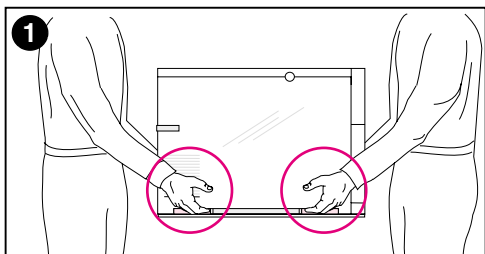

## Instalace tiskárny

Vzhledem k hmotnosti tiskárny by vzdálenost přenášení měla být z důvodu zachování bezpečnosti co nejmenší. Je vhodné použít pevný vozík.

- 1 Opatrně vyzvedněte tiskárnu z krabice. Tato tiskárna váží přibližně 57 kg.

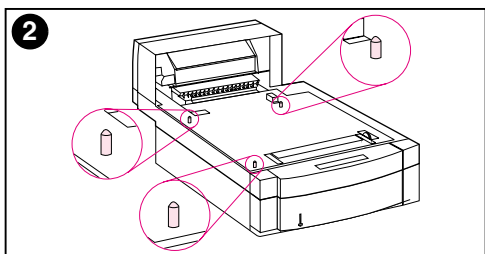

### POZOR

Při vytahování tiskárny z krabice dbejte, abyste uchopili tiskárnu za držátka umístěná na **bocích** tiskárny. Zvedání tiskárny za čelní a zadní stěnu by mohlo způsobit její vážné poškození.

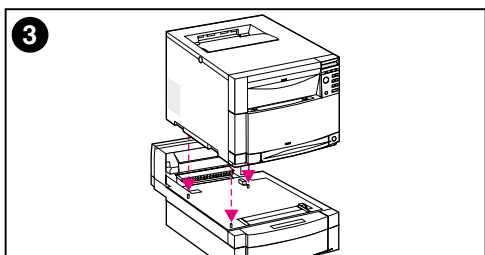

- 2 Jestliže je nainstalováno volitelné duplexní tiskové příslušenství a volitelný 500-listový podavač papíru, vyrovnejte tiskárnu pomocí jejich vodicích čepů.

### POZOR

Při pokládání tiskárny dbejte, aby nedošlo k ohnutí vodicích čepů.

- 3 Pokud není instalované žádné volitelné příslušenství, umístěte tiskárnu na připravené místo. Jestliže je nainstalováno volitelné duplexní tiskové příslušenství nebo volitelný 500-listový podavač papíru, položte na ně opatrně tiskárnu.

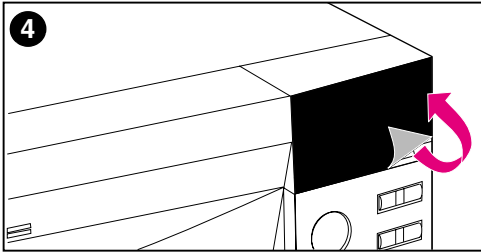

4 Odstraňte ochranný film z ovládacího panelu tiskárny.

5 Odstraňte z tiskárny, ze zásobníku 3 a z volitelného duplexního tiskového příslušenství všechny vnější balicí pásy.

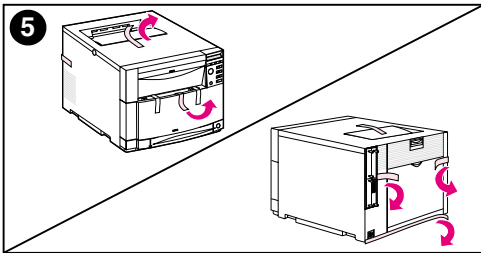

---

### Poznámka

Nezapomeňte sejmout pásku ze zadní strany tiskárny.

---

6 Otevřete střední přední zásuvku a vyjměte balicí pásku. Potom zásuvku zavřete.

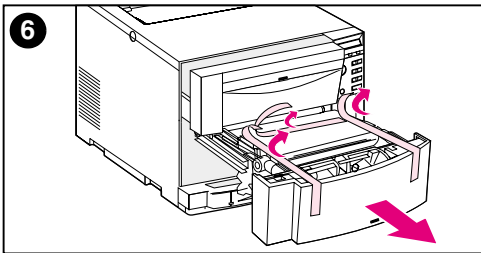

## Úkol 3 Zapojení napájecího kabelu

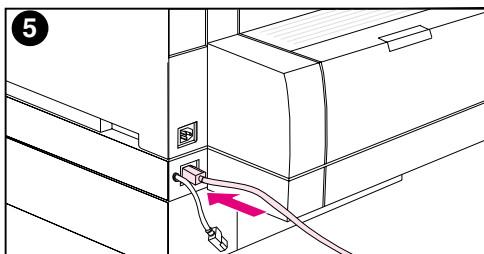
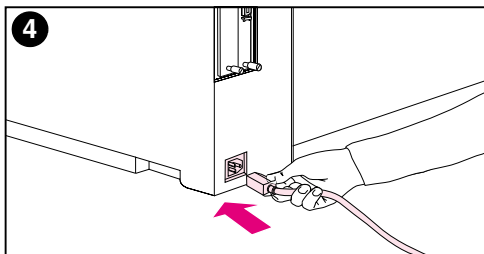
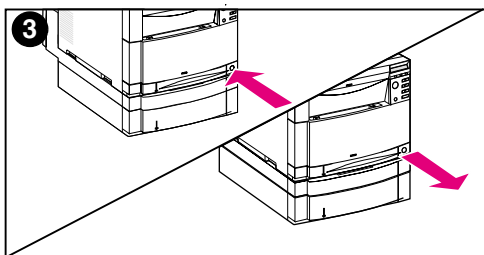
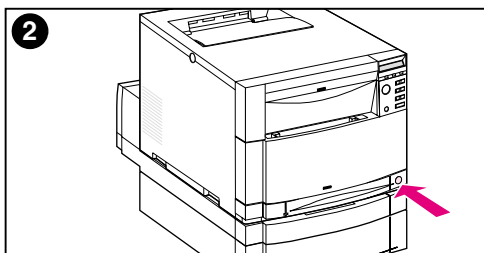
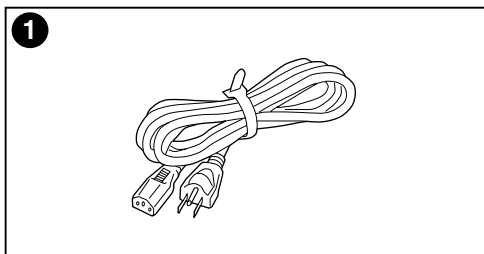

- 1 Vezměte napájecí kabel dodaný s tiskárnou.
- 2 Najděte tlačítko standby (vypínač) na přední stěně tiskárny.
- 3 Tento vypínač má dvě polohy: stisknutý (zapnuto) a uvolněný (pohotovostní režim—větráky zůstávají zapnuté). Ujistěte se, že vypínač není stlačen (pohotovostní režim).
- 4 Zasuňte napájecí kabel do zásuvky na zadní straně tiskárny.  
- NEBO -
- 5 Pokud instalujete volitelné duplexní tiskové příslušenství, zasuňte napájecí kabel do zásuvky na zadní straně tohoto příslušenství.

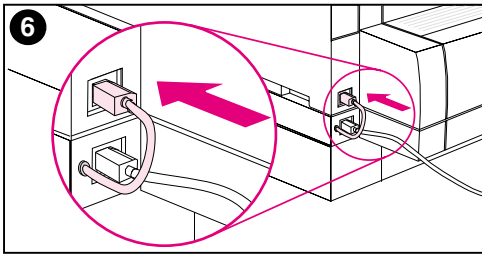

**6** Zastrčte krátký napájecí kabel na zadní straně volitelného duplexního tiskového příslušenství do zásuvky na zadní straně tiskárny.

**7** Zapojte napájecí kabel do zásuvky s uzemňovacím kolíkem.

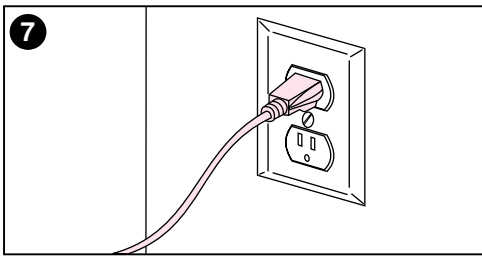

## Úkol 4 Vkládání médií do zásobníků

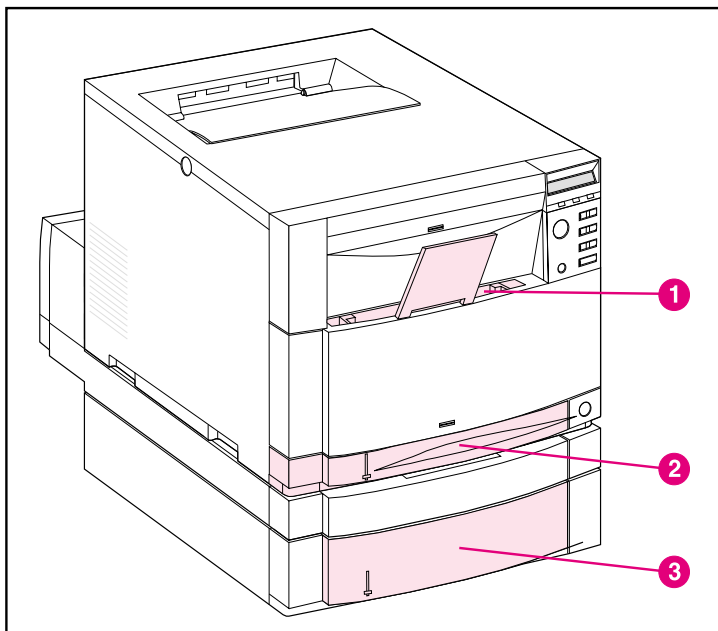

### Čelní pohled

Tiskárna má tyto zásobníky:

- 1 Zásobník 1 (víceúčelový zásobník) s nástavcem pro podepření papíru
- 2 Zásobník 2 (250-listový zásobník)
- 3 Volitelný zásobník 3 (500-listový zásobník)

## Používání typů médií

Ovládací panel tiskárny je možné nakonfigurovat tak, aby si tiskárna podávala určité typy médií z určitých zásobníků. Tímto způsobem je možné v ovladači tiskárny vybírat média podle typu a ne podle zásobníku (zdroje). Vybírání médií podle typu pomáhá předcházet nežádoucímu tisku na speciální nebo drahá média. Jestliže je například zásobník nakonfigurován pro hlavičkový papír a vy zadáte v ovladači tisk na obyčejný papír, tiskárna nebude tisknout na hlavičkový papír vložený do zásobníku, který je pro hlavičkový papír vyhrazen. Další informace o používání ovládacího panelu tiskárny pro účely nastavení velikosti a typu médií pro vstupní zásobníky najdete v online uživatelské příručce.

---

### POZOR

Aby bylo dosaženo optimálních výsledků tisku, Hewlett-Packard doporučuje používat průhledné fólie HP Color LaserJet Transparencies (C2934A pro formát letter a C2936A pro A4). **Nepoužívejte v této tiskárně průhledné fólie DeskJet (inkjet) nebo monochromatické průhledné fólie.** Tyto průhledné fólie se mohou přehřát a roztavit a způsobit tak vážné poškození tiskárny.

---

### WWW

Další informace o nákupu různých médií, které se používají s touto tiskárnou, najdete na webových stránkách v USA – <http://www.hp.com/go/ljsupplies> nebo ve světě – <http://www.hp.com/ghp/buyonline.html>.

## Vkládání médií

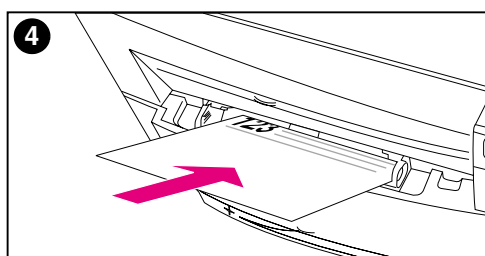
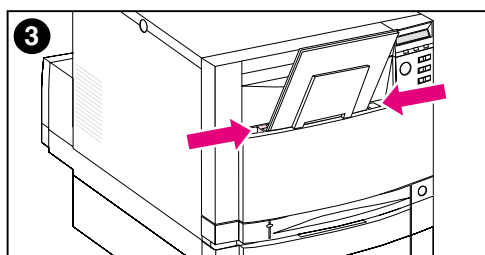
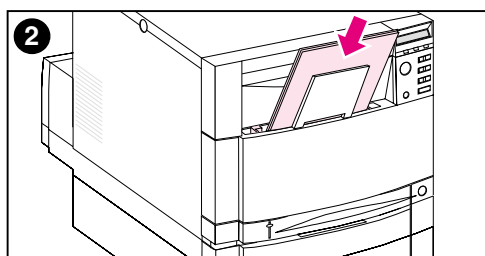
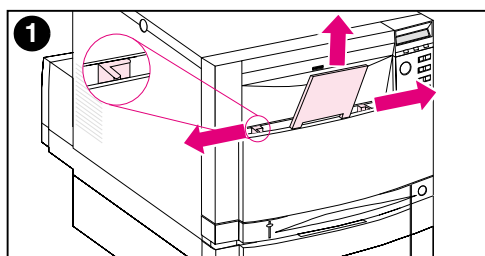

### Chcete-li naplnit zásobník 1

- 1 Vytáhněte nástavec zásobníku a vymezovače šířky média posuňte zcela do stran.
- 2 Vložte médium tištěnou stranou (stranou, na kterou se má tisknout) směrem k tiskárně. Vkládejte nejvýše 150 listů s gramáží 75 g/m<sup>2</sup>. Zasuňte médium, až rovně dosedne na dno zásobníku.
- 3 Posuňte vymezovače šířky média tak, aby médium pevně přidržovaly, ale neohýbaly je.
- 4 Hlavičkový papír vkládejte do zásobníku 1 tak, aby jeho tištěná strana směřovala k tiskárně a jeho horní okraj byl vespod zásobníku.

V případě duplexního (oboustranného) tisku vkládejte hlavičkový papír tištěnou stranou směrem od tiskárny (bez obrázku).

---

### Poznámka

Informace o vkládání obálek, průhledných fólií nebo jiných typů médií najdete v online uživatelské příručce, která byla dodána s tiskárnou.

---

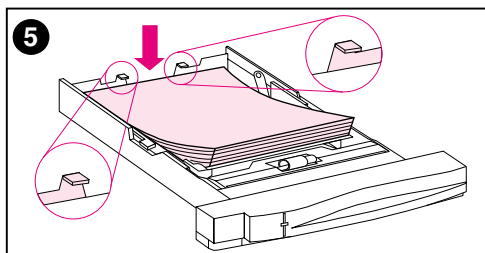
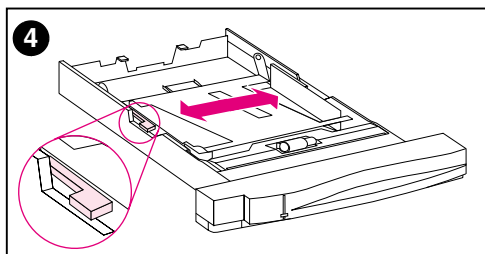
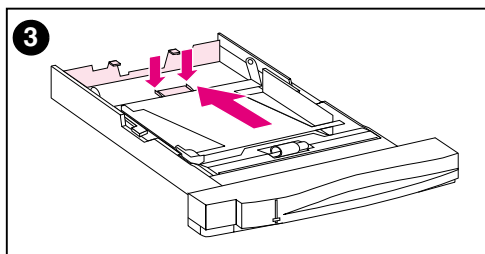
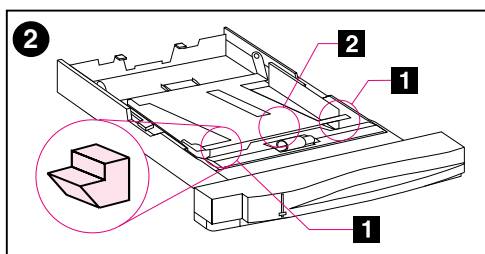
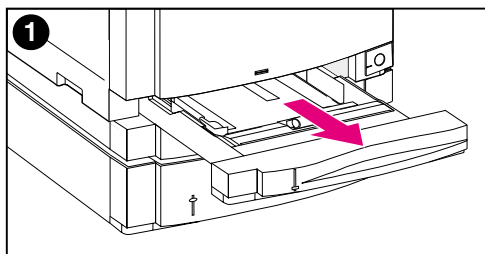

## Chcete-li naplnit zásobník 2

- 1 Vytáhněte zásobník 2 z tiskárny a položte jej na rovný povrch. Odstraňte ze zásobníku balicí pásku.
- 2 Z obou stran zásobníku 2 vysuňte oranžové balicí vložky ( **1** ). Pak stlačte spodní plochu a odstraňte střední balicí vložku ( **2** ).
- 3 Nastavte vymezovač délky média tak, že stlačíte nastavovací západku vymezovače a posunete zadní část zásobníku na délku vkládaného média.
- 4 Vysuňte vymezovače šířky média zcela do stran.
- 5 Vložte médium do zásobníku 2 tištěnou stranou dolů. Vložte nejvýše 250 listů s gramáží 75 g/m<sup>2</sup>. Množství vkládaného média se může pro jiné typy médií lišit.

### POZOR

Umístěte médium pod plnicí zarážky. Nevkládejte papír nad plnicí zarážky. (Plnicí zarážky jsou zobrazeny a zakroužkovány na obrázku 5).



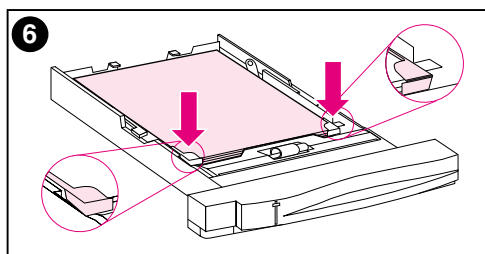

**6** Ujistěte se, že médium leží rovně ve všech čtyřech rozích a že zapadá pod kovové zarážky v přední části zásobníku. Dbejte, aby nedošlo k ohnutí rohů média. Ohnutá média se nebudou spolehlivě podávat.

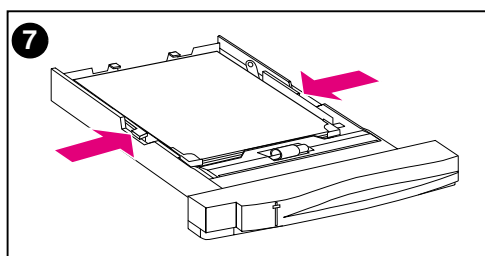

**7** Posuňte vymezoavače šířky média tak, aby médium pevně přidržovaly, ale neohýbaly je.

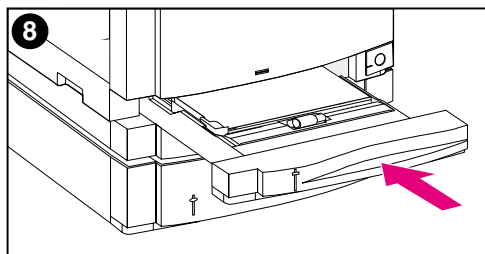

**8** Zasuňte zásobník 2 do tiskárny.

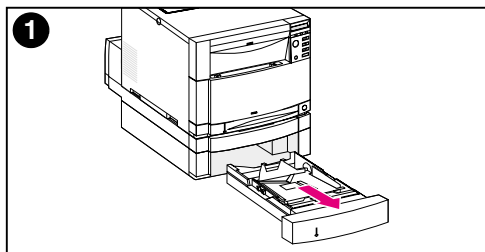

## Chcete-li naplnit volitelný zásobník 3

- 1 Vytáhněte zásobník (zásobník 3) z 500-listového podavače papíru a odstraňte balicí pásku.

### POZOR

Odstraňte 2 papírové balící vložky na zadní straně zásobníku 3. Pokud se tyto vložky neodstraní, dojde ke zmačkání papíru. (Viz obrázky 1 a 2).

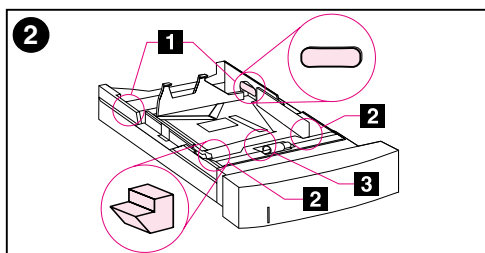

- 2 Z obou stran zásobníku 3 vysuňte zadní balící vložky ( **1** ). Dále vysuňte přední balící vložky ( **2** ). Pak stlačte spodní plochu a odstraňte střední balící vložku ( **3** ).

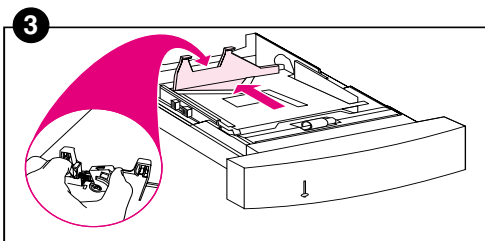

- 3 Stiskněte uvolňovací západku na zadním vymežovači délky média a posuňte vymežovač tak, aby jeho poloha odpovídala velikosti vkládaného média.
- 4 Stisknutím uvolňovací západky vysuňte vymežovače šířky média zcela do stran.

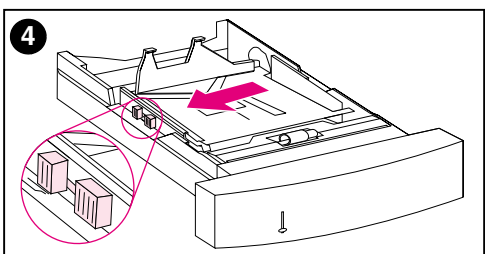

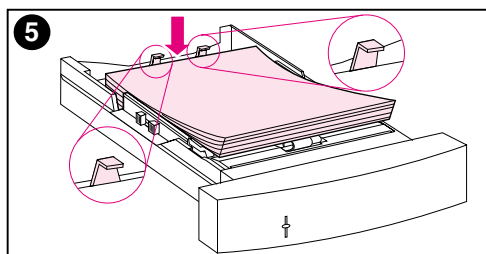

- 5 Vložte do zásobníku 3 médium.  
Vkládejte nejvýše 500 listů s gramáží 75 g/m<sup>2</sup>. Pro jiné typy médií se může kapacita zásobníku lišit.

### POZOR

Umístěte médium pod plnicí zarážky.  
Nevkládejte papír nad plnicí zarážky.  
(Plnicí zarážky jsou zobrazeny a zakroužkovány na obrázku 5).

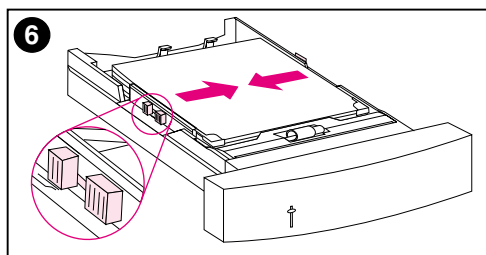

- 6 Posuňte vymezoavače šířky média tak, aby médium pevně přidržovaly, ale neohýbaly je.

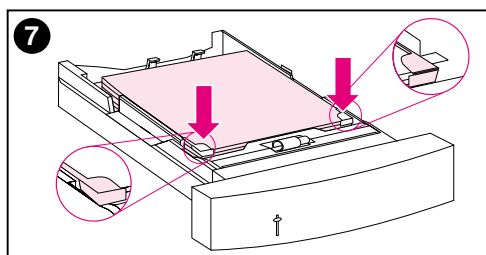

- 7 Ujistěte se, že médium leží rovně ve všech čtyřech rozích a že zapadá pod kovové zarážky v přední části zásobníku. Dbejte, aby nedošlo k ohnutí rohů média. Ohnutá média se nebudou spolehlivě podávat.

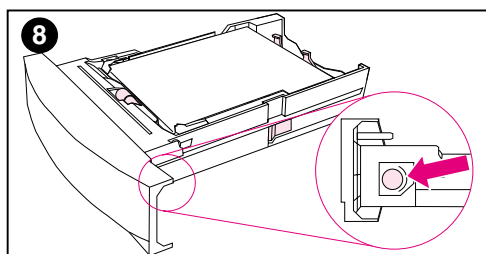

- 8 Nastavte točítka formátu média po straně zásobníku 3 na správný formát vloženého média.

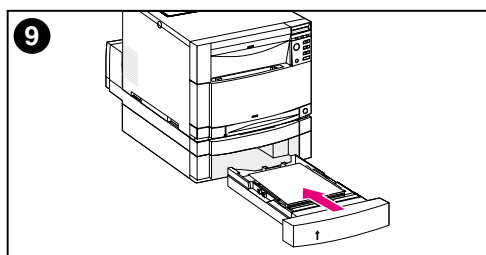

- 9 Zasuňte zásobník 3 do tiskárny.

## Úkol 5 Nastavení ovládacího panelu tiskárny (volitelné)

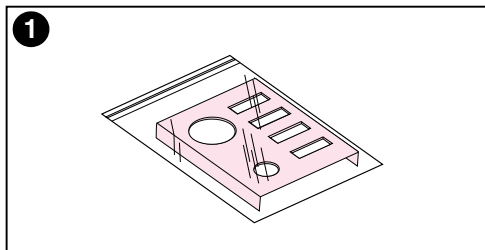

Možná budete chtít nainstalovat překrytí ovládacího panelu nebo nahradit anglické překrytí jiným překrytím, které uvádí popisy ve vašem jazyce. Také může být potřeba nakonfigurovat ovládací panel tak, aby zobrazoval hlášení ve vašem jazyce.

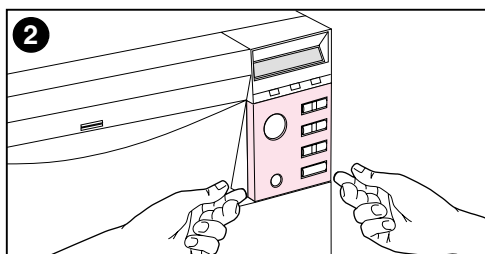

### Instalace nebo výměna překrytí ovládacího panelu

- 1 Vezměte překrytí ovládacího panelu, které bylo dodáno s tiskárnou, a vyjměte je z obalu.

Jestliže překrytí pouze instalujete a nikoliv vyměňujete, přejděte na krok 4. Jinak pokračujte krokem 2.

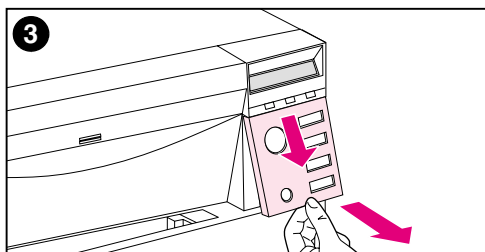

- 2 Opatrně zvedněte obě strany překrytí instalovaného na tiskárně.
- 3 Uchopte spodek překrytí, vytáhněte je dolů a vyjměte.

---

#### Poznámka

Při vyjímání překrytí ovládacího panelu může být vhodné použít malý plochý šroubovák k opatrnému vypáčení překrytí.

---

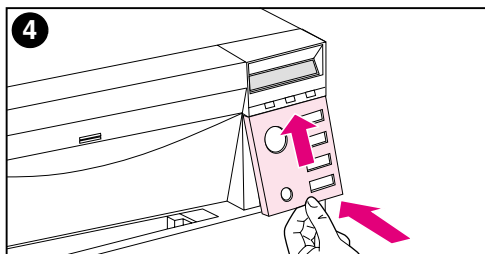

**4** Nové překrytí instalujte tak, že je umístíte na ovládací panel a nasunete nejdříve horní okraj. Zasuňte horní výstupky překrytí do otvorů v čele tiskárny. Pak zatlačte překrytí směrem nahoru a vmáčkněte jeho spodek.

**5** Zatlačte překrytí, aby pevně zapadlo do ovládacího panelu.

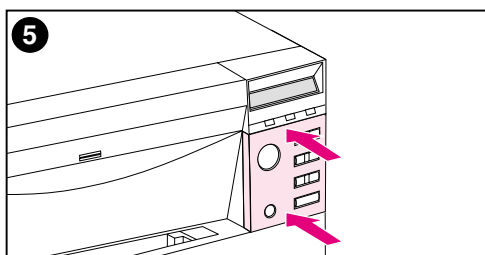

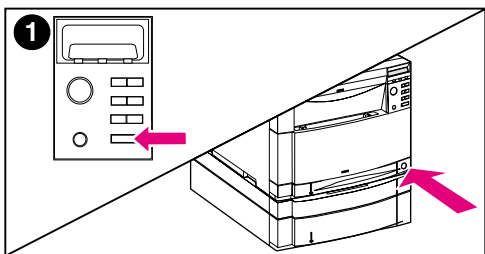

## Změna jazyka na displeji

1 Stiskněte a podržte tlačítko **ZVOLT** na ovládacím panelu tiskárny při zapnutí tiskárny pomocí tlačítka standby (vypínače). Stále držte stisknuté tlačítko **ZVOLT**, až se na ovládacím panelu zobrazí SELECT LANGUAGE (anglicky) a pak tlačítko **ZVOLT** uvolněte.

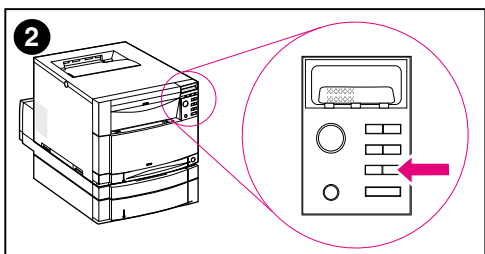

2 Počkejte, až se na ovládacím panelu objeví LANGUAGE=ENGLISH \*. Pak opakovaně stiskněte **HODNOTA**, až se objeví váš jazyk.

3 Stiskem **ZVOLT** uložte svou volbu jazyka. Po výběru se vedle jazyka objeví hvězdička (\*).

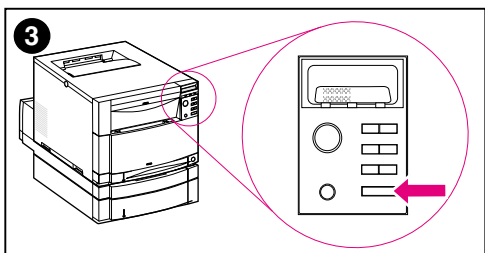

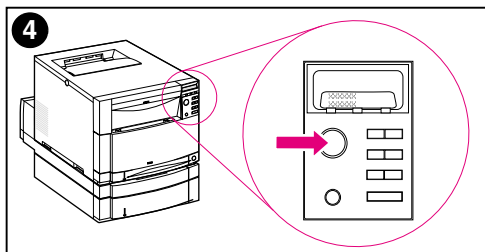

4 Stiskněte **POKRAČOVAT**.

5 Po zahřátí se na ovládacím panelu zobrazí:  
POZICE TONERU  
ČERNÁ = CHYBÍ

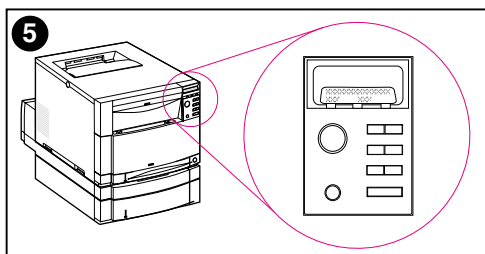

---

### Poznámka

Jestliže se na ovládacím panelu neobjeví toto hlášení v jazyce, který jste zvolili, stiskem tlačítka standby (vypínače) vypněte tiskárnu a pak znovu zopakujte postup pro změnu jazyka hlášení.

---

**Ponechejte tiskárnu zapnutou a pokračujte dalším krokem.**

## Úkol 6 Instalace tonerových kazet

### WWW

Chcete-li se podívat na virtuální předvedení instalace tonerových kazet, navštivte [http://www.hp.com/support/lj4550\\_solve\\_a\\_problem](http://www.hp.com/support/lj4550_solve_a_problem) a zvolte **replacing consumables**.

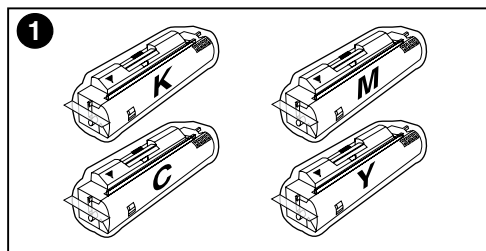

1 Vezměte tonerové kazety přibalené v krabici tiskárny. Tiskárna používá čtyři různé barvy a pro každou barvu má samostatnou tonerovou kazetu: černá (K), purpurová (M), azurová (C) a žlutá (Y).

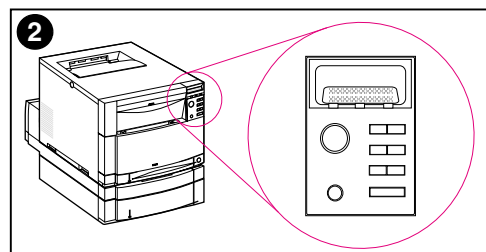

2 Není-li tiskárna ještě zapnutá, zapněte ji. Po zahřátí se na ovládacím panelu zobrazí:

POZICE TONERU  
ČERNÁ = CHYBÍ

### Poznámka

Jestliže se objeví zpráva **INSTALUJTE VÁLEC**, počkejte na zprávu **INSTALUJTE TONEROVOU KAZETU** a potom postupujte podle následujících pokynů.

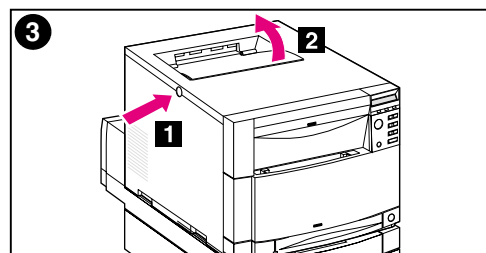

3 Stlačte tmavě šedé uvolňovací tlačítko na boku tiskárny ( **1** ) a otevřete její horní kryt ( **2** ).

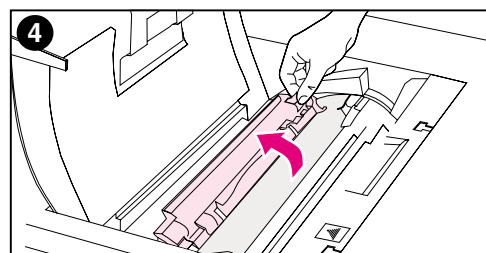

4 Nyní je vidět zásuvku pro černou tonerovou kazetu. Zvedněte chlopeň, která prostor pro kazetu částečně překrývá. Na vršku chlopně se objeví správná barva toneru.



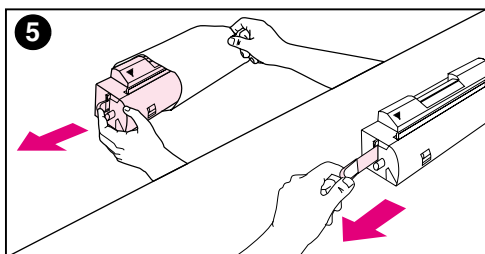

- 5 Vyměňte černou tonerovou kazetu z obalu a na konci kazety najdete oranžové ouško. Zatažením za ouško vytáhnete vnitřní těsnicí pásku. (Jestliže se páska přetrhne, vytáhnete ji uchopením v přetrženém místě). Pásku vyhodte.

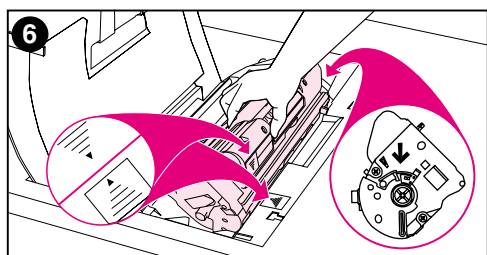

### POZOR

Po vyjmutí vnitřní pásky tonerovou kazetou netřeste. Otřesy mohou způsobit únik toneru.

- 6 Umístěte tonerovou kazetu přes zásuvku pro kazetu tak, aby modrá šipka na kazetě ukazovala na modrou šipku na tiskárně. Šipka na pravé straně kazety by měla směřovat přímo dolů.

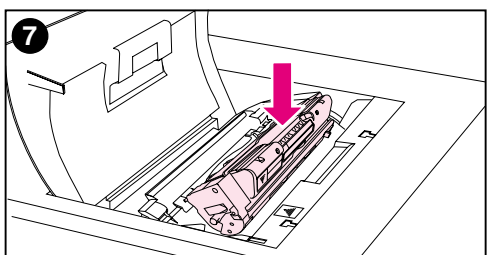

- 7 Zasuňte tonerovou kazetu dolů do zásuvky až do krajní polohy.

### Poznámka

Jestliže kazetu nelze do zásuvky snadno zasunout, zkontrolujte, zda pro danou zásuvku máte kazetu odpovídající barvy.

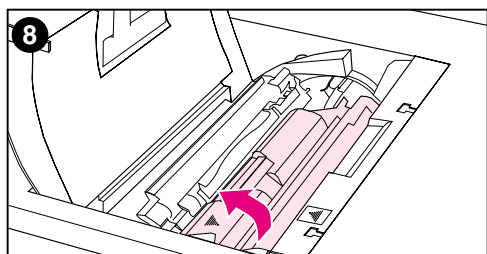

- 8 Otočte tonerovou kazetou směrem proti zadní straně tiskárny (v mezích zásuvky kazety), až zaklapne na své místo.

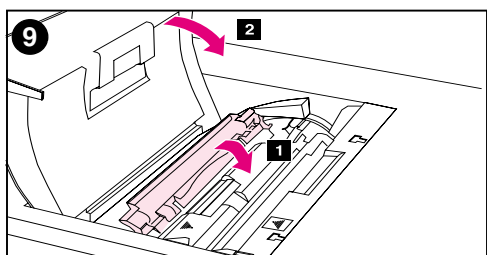

- 9 Sklopte chlopeň tak, aby částečně zakryla tonerovou kazetu ( **1** ). Pokud je kazeta správně natočena, chlopeň překrývá štítek na kazetě. Před instalováním další tonerové kazety zavřete horní kryt ( **2** ).

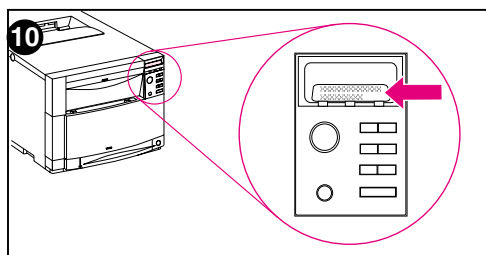

**10** Po zavření horního krytu se karusel přesune na další zásuvku tonerové kazety. Je-li tiskárna připravená, na ovládacím panelu se objeví:  
POZICE TONERU  
(BARVA) = CHYBÍ

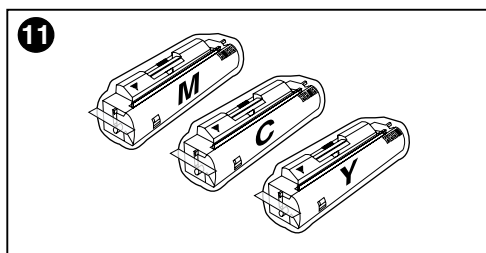

**11** Opakováním kroku 3 až 10 instalujte další tři tonerové kazety. Instalujte je v tomto pořadí:

1. purpurová
2. azurová
3. žlutá

---

### Poznámka

Před instalací další tonerové kazety je nutno uzavřít horní kryt tiskárny.

---

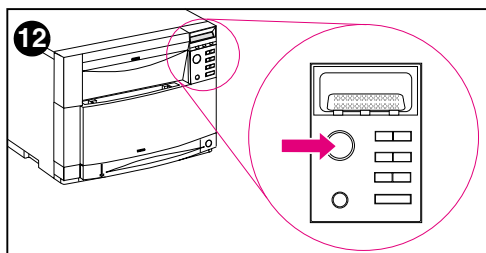

**12** Po instalaci čtvrté tonerové kazety zavřete horní kryt.

---

### POZOR

Jestliže bude potřeba v budoucnu tiskárnu přepravovat, vyjměte z ní před přepravou tonerové kazety a zobrazovací válec.

---

**Ponechejte tiskárnu zapnutou a pokračujte dalším krokem.**

## Úkol 7 Instalace zobrazovacího válce

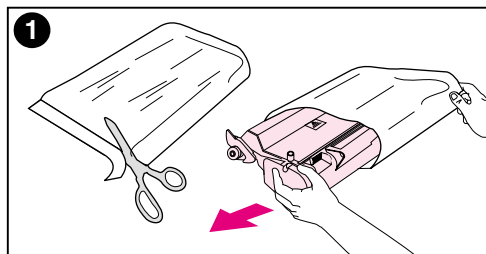

- 1 Vezměte zobrazovací válec dodaný s tiskárnou. Vyjměte jej z obalu.

### POZOR

Nevystavujte zobrazovací válec přímému světlu. Pokud bude vystaven světlu po dobu delší než 15 sekund, může dojít k jeho vážnému poškození.

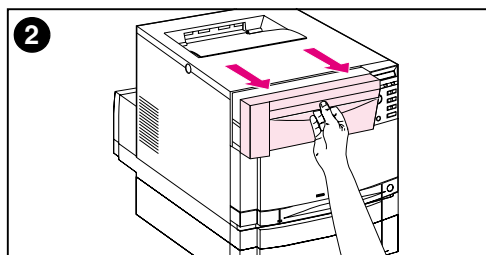

- 2 Otevřete přední horní zásuvku na tiskárně do krajní polohy.
- 3 Vyrovnajte zobrazovací válec v zásuvce tak, aby horní šipka ukazovala do zadní části tiskárny a aby jeho modrý konec po straně vklouzl do výřezu označeného modrou šipkou.

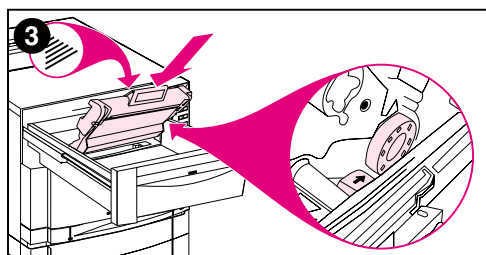

- 4 Zasuňte zobrazovací válec dolů do správné polohy.
- 5 Zatlačením zavřete přední horní zásuvku. Počkejte, až tiskárna provede vnitřní kalibraci barev. Tato kalibrace trvá několik minut. Je-li tiskárna připravena, na ovládacím panelu se zobrazí PŘIPRAVENO.

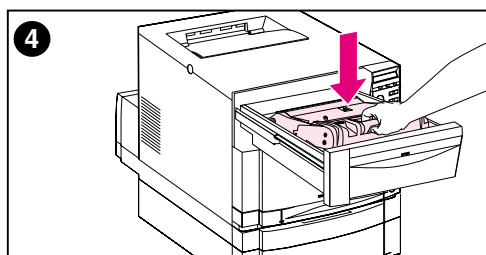

### POZOR

Jestliže bude potřeba v budoucnu tiskárnu přepravovat, vyjměte z ní před přepravou tonerové kazety a zobrazovací válec.

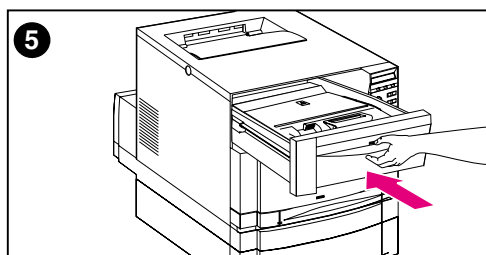

## Úkol 8 Nastavení šetřícího režimu PowerSave a test provozu tiskárny

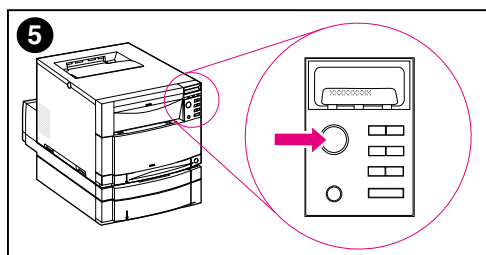
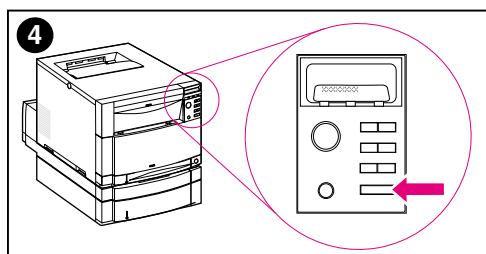
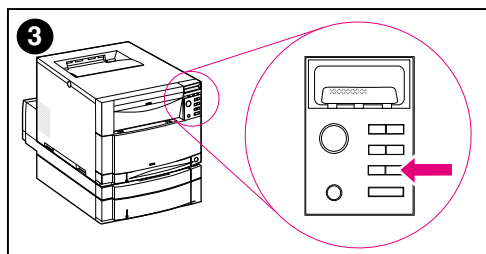
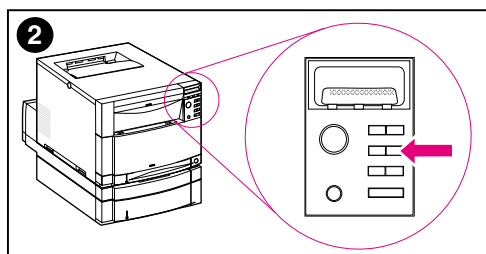
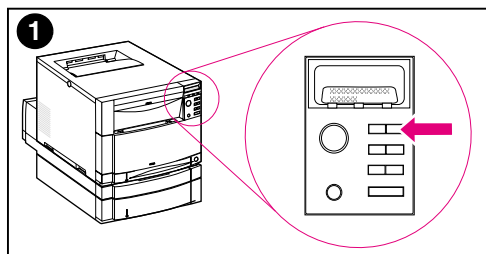

Šetřící režim PowerSave snižuje spotřebu energie v době, kdy se tiskárna nepoužívá. Výchozí nastavení PowerSave od výrobce je zapnuto a časové nastavení je **30 minut**. Pokyny uvedené dále vysvětlují postup, jak změnit nastavení doby a jak PowerSave vypnout.

### Nastavení šetřícího režimu PowerSave

- 1 Na ovládacím panelu opakovaně stiskněte **NABÍDKA**, až se na displeji objeví nabídka **KONFIGURACE**.
- 2 Opakovaně stiskněte **POLOŽKA**, až se zobrazí **DOBA POWERSAVE= 30 MIN \***.
- 3 Pomocí tlačítek **HODNOTA +** nebo **HODNOTA -** se zobrazí časové nastavení od 30 minut do 4 hodin.
- 4 Stiskem **ZVOLIT** uložte svou volbu. Vedle uložené volby se objeví hvězdička (\*).
- 5 Stiskněte **POKRAČOVAT**. Na ovládacím panelu se objeví **PŘIPRAVENO**.

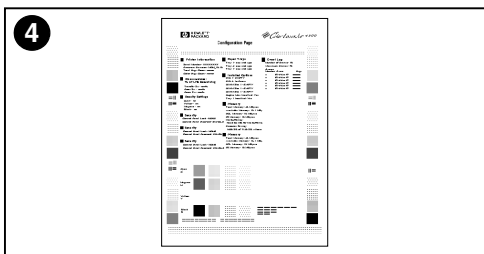
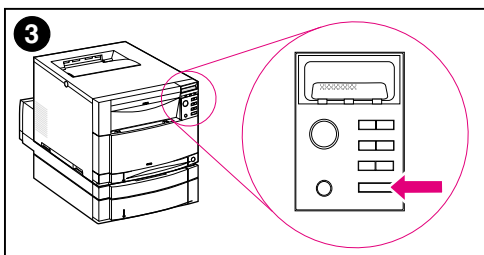
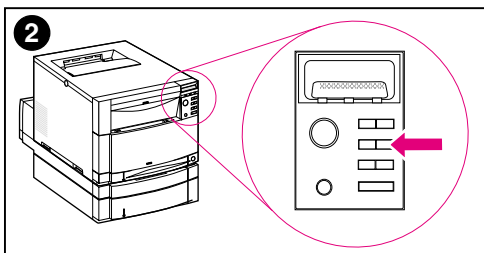
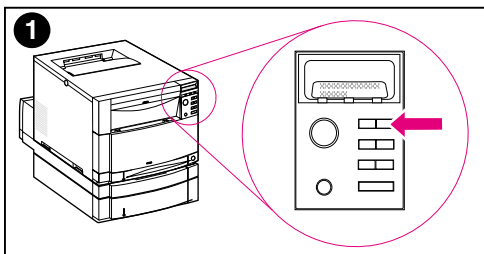

## Test provozu tiskárny

Vytištěním stránky konfigurace si ověřte, zda tiskárna správně funguje.

- 1 Na ovládacím panelu opakovaně stiskněte **NABÍDKA**, až se na displeji zobrazí nabídka **INFORMACE**.
- 2 Opakovaně stiskněte **POLOŽKA**, až se zobrazí **VYTISKNOUT KONFIGURACI**.
- 3 Stiskem **ZVOLT** vytiskněte stránku konfigurace.
- 4 Strana konfigurace se vytiskne asi po 30 sekundách. Jestliže se nevytiskne, vyhledejte „Odstraňování závad,“ na straně 55.

**Ponechte tiskárnu zapnutou a pokračujte dalším krokem.**

## Úkol 9 Připojení tiskárny do sítě (volitelné)

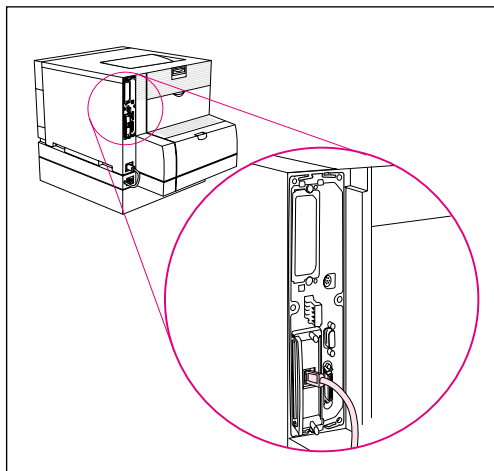

**Připojení RJ-45 (10/100Base-TX)**

Tiskárny HP Color LaserJet 4550N, 4550DN a 4550HDN jsou vybaveny tiskovým serverem HP JetDirect 610N, který podporuje RJ-45 (nestíněný kroucený pár) pro síť 10/100Base-TX.

### **Připojení do sítě 10/100Base-TX**

Zastrčte konektor nestíněného krouceného páru do portu RJ-45. Druhý konec kabelu by se měl připojit do sítě.

## Úkol 10 Zablokování ovládacího panelu tiskárny (volitelné)

Zavedením hesla a zablokováním ovládacího panelu tiskárny můžete zabránit uživatelům, aby měnili nastavení na ovládacím panelu. Ovládací panel nabízí několik úrovní zabezpečení. Můžete zablokovat jen některé nabídky na panelu, kdy uživatelé mohou měnit zbývající nabídky, nebo můžete zablokovat všechny nabídky—dokonce je možné zablokovat i tlačítko **ZRUŠIT ÚLOHU**. Při zablokovaném ovládacím panelu tiskárny obdrží nepovolaní uživatelé pokoušející se změnit nastavení toto hlášení:

PŘÍSTUP ODMÍTNUT  
NABÍDKY ZABLOK

### Úrovně zabezpečení

Nastavení zablokování	Zablokované položky ovládacího panelu	
0 = Žádné	Nejsou zablokované žádné položky	
1 = Minimální	nabídka Konfigurace nabídka V/V	nabídka Kalibrace nabídka Resety
2 = Střední	nabídka Konfigurace nabídka V/V nabídka Kalibrace	nabídka Resety nabídka Manipulace papíru
3 = Maximální	nabídka Konfigurace nabídka V/V nabídka Kalibrace nabídka Resety	nabídka Manipulace papíru nabídka Informace nabídka Tisk tlačítko <b>ZRUŠIT ÚLOHU</b>

K provedení této procedury použijte software HP Web JetAdmin, HP LaserJet Utility for Macintosh, nebo ASCII escape sekvenci. Software HP se používá snáze než ASCII escape sekvence. Pokyny, jak zablokovat ovládací panel buď pomocí softwaru HP Web JetAdmin, nebo pomocí HP LaserJet Utility for Macintosh, najdete v online nápovědě daného softwaru.

#### WWW

HP doporučuje správcům sítě, aby ke správě tiskáren HP v síti používali HP Web JetAdmin. HP Web JetAdmin je k dispozici na webu na [http://www.hp.com/support/net\\_printing](http://www.hp.com/support/net_printing).

## Použití escape sekvence ASCII PJJ

Jestliže se rozhodnete pro použití ASCII escape sekvence, musíte k vytvoření příkazů použít editor MS-DOS<sup>®</sup> nebo Windows ASCII editor. Dále je potřeba posílat příkazy na tiskárnu pomocí příkazu DOS COPY nebo pomocí utility pro načtení ASCII souboru.

### Poznámka

V následujících příkladech EC představuje escape znak. Další informace o používání escape znaků najdete v dokumentu *PJJ Technical Reference Manual*. Tento dokument můžete získat prostřednictvím svého HP-autorizovaného dealera.

- Za účelem zablokování nebo odblokování ovládacího panelu tiskárny v případě, kdy nebylo zavedeno heslo, pošlete na tiskárnu tuto ASCII sekvenci:

```
EC%-12345X@PJJ JOB
@PJJ DEFAULT CPLOCK=NONE (or MINIMUM, MODERATE, or
MAXIMUM)
@PJJ EOJ
EC%-12345X
```

- Chcete-li zavést heslo, pošlete na tiskárnu tuto ASCII sekvenci:

```
EC%-12345X@PJJ JOB
@PJJ DEFAULT PASSWORD=[numerické heslo (0 or
65535)]
@PJJ EOJ
EC%-12345X
```

- Za účelem zablokování nebo odblokování ovládacího panelu tiskárny v případě, kdy bylo zavedeno heslo, pošlete na tiskárnu tuto ASCII sekvenci:

```
EC%-12345X@PJJ JOB PASSWORD=(numerické heslo)
@PJJ DEFAULT CPLOCK=NONE (or MINIMUM, MODERATE, or
MAXIMUM)
@PJJ EOJ
EC%-12345X
```



## Úkol 11 Připojení paralelního kabelu (volitelné)

Tiskárnu je možné připojit k počítači pomocí obousměrného paralelního kabelu (kompatibilního s IEEE-1284) s konektorem „C“ na straně tiskárny a konektorem „B“ na straně počítače. HP doporučuje nepoužívat paralelní kabel delší nežli 10 metrů. Kabel (HP číslo dílu C2946A) je součástí tiskárny HP Color LaserJet 4550. Pro tiskárny HP Color LaserJet 4550N, 4550DN a 4550HDN je potřeba jej koupit samostatně. Chcete-li si objednat paralelní kabel přímo od HP v USA, zavolejte na číslo (800) 227-8164. Telefonní čísla přímého objednávání HP pro ostatní země jsou uvedena v online uživatelské příručce.

---

**WWW**

---

Chcete-li si objednat online, navštivte  
<http://www.hp.com/ghp/buyonline.html>.

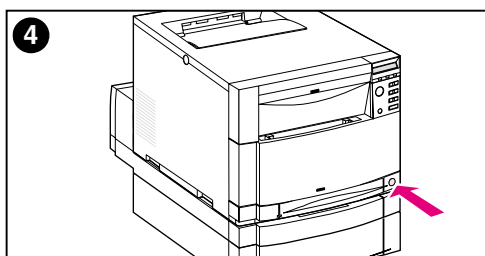
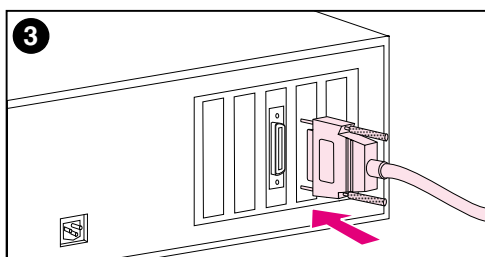
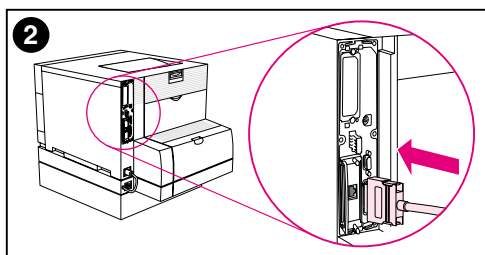
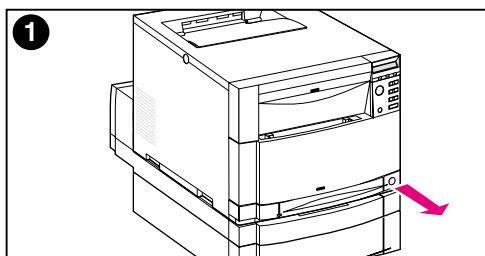

## Připojení paralelního kabelu

- 1 Stiskem tlačítka standby (vypínače) uvedte tiskárnu do pohotovostního (standby) režimu a vypněte počítač, ke kterému připojujete paralelní kabel.
- 2 Zastrčte paralelní kabel do paralelního portu tiskárny.
- 3 Druhý konec paralelního kabelu zastrčte do počítače. Utažením šroubů na paralelním kabelu zajistěte kabel v počítači.
- 4 Zapněte počítač a pak tiskárnu.

---

### Poznámka

V případě, že je váš počítač Plug and Play kompatibilní, zjistí přítomnost tiskárny. Postupujte podle pokynů na obrazovce. Chcete-li nainstalovat úplný softwarový balík, zrušte Plug and Play a pokračujte další úlohou.

---

**Přejděte na další stránku, kde najdete pokyny pro ověření komunikace mezi počítačem a tiskárnou.**

## Chcete-li ověřit komunikaci při použití paralelního kabelu

- 1 V počítači přejděte do DOS (kořenového adresáře), zadejte příkaz DIR>LPT1 a stiskněte **ENTER**.

---

### Poznámka

---

Pokud používáte operační systém UNIX<sup>®</sup>, použijte příslušné ekvivalentní příkazy.

- 2 Pokud na ovládacím panelu tiskárny svítí indikátor Data déle než jednu minutu, stiskněte **POKRAČOVAT**. Jinak pokračujte krokem 3.
- 3 Jestliže se vytiskne výpis adresáře, nastavení tiskárny je hotové. Nyní můžete nainstalovat software pro práci se svou novou tiskárnou HP Color LaserJet 4550.

- NEBO -

Jestliže se na ovládacím panelu tiskárny zobrazí chybová zpráva, vyhledejte další informace v části „Odstraňování závad,” na straně 55.

- NEBO -

Jestliže tiskárna ani nevytiskne výpis adresáře, ani na svém ovládacím panelu nezobrazí chybové hlášení, zkontrolujte, zda jsou správně připojeny všechny napájecí kabely a zda jsou správně zajištěny kabely propojující tiskárnu a počítač. Odstraňte všechna zařízení pro sdílení nebo pro zabezpečení portu, pokud jsou nějaká zařazená mezi počítačem a tiskárnou.

## Úkol 12 Tisk pomocí infračerveného přijímače HP Fast InfraRed Receiver (volitelné)

Infračervený přijímač HP Fast InfraRed Receiver umožňuje bezdrátový tisk ze všech přenosných zařízení kompatibilních s IrDA (například notebooků) na tiskárně HP Color LaserJet 4550 (pokud je instalováno volitelné příslušenství Fast InfraRed Receiver (FIR)).

Tiskové spojení je udržováno umístěním vysílače infračerveného portu (FIR) v provozním dosahu. Mějte na paměti, že spojení se může přerušit různými předměty, například rukou, papírem, přímým slunečním světlem nebo jiným jasným světlem namířeným na přijímací nebo vysílací port FIR.

### Systemové požadavky

Aby bylo možné tisknout pomocí přijímače HP Fast InfraRed Receiver, je potřeba následující:

- přijímač připojený k této tiskárně
- přenosný nebo jiný hostitel s možností IR, který je kompatibilní a IrDA a podporuje komunikační technologii IRLPT nebo JetSend Communications Technology prostřednictvím IR
- Microsoft Windows 9x, Windows NT 4.0, Windows 2000 nebo Mac 8.5 s ovladačem LaserWriter 8.6 nebo vyšším.

---

#### Poznámka

Starší přenosné počítače, které nejsou kompatibilní s IrDA, nemusí být kompatibilní s přijímačem HP Fast InfraRed Receiver. Pokud se při tisku pomocí přijímače HP Fast InfraRed Receiver vyskytnou problémy, obraťte se na výrobce nebo dealera vašeho přenosného počítače a ověřte jeho kompatibilitu se standardem IrDA.

Další informace najdete v uživatelské příručce, která je dodávána spolu s přijímačem *HP Fast InfraRed Receiver*.

## Úkol 13 Příprava na instalaci softwaru

Předtím, než svou tiskárnu začnete používat, je potřeba na každý počítač, který bude na danou tiskárnu tisknout, instalovat software (tiskové ovladače a volitelné tiskové utility). Software je obsažen na CD-ROM, který je přibalen v krabici u tiskárny. Tato část uvádí přehledy a instalační postupy pro tyto typy uživatelů tiskárny:

- jednotlivý uživatel s IBM-kompatibilním počítačem přímo připojeným k tiskárně pomocí paralelního kabelu
- správce sítě, který instaluje tiskárnu do sítě k použití uživateli sítě
- uživatelé s Macintosh-kompatibilními počítači připojenými k tiskárně kabelem LocalTalk nebo EtherNet (pro EtherNet)

### Software na CD-ROM

CD-ROM obsahuje software vytvořený pro uživatele, kteří pracují v těchto prostředích:

- Windows 3.x
- Windows 9x
- Windows NT 4.0
- Windows 2000
- Systém Macintosh 7.5.3 nebo vyšší
- Novell NetWare 3.x, 4.x, 5.x

---

#### WWW

Nejnovější a další ovladače najdete na <http://www.hp.com/support/lj4550>. Po připojení zvolte **Downloads and Drivers** a vyhledejte ovladač, který si chcete načíst.

---

## Úkol 14 Instalace softwaru pro jednotlivé uživatele s IBM-kompatibilními počítači

### Přehled

Tento postup použijte, pokud máte IBM-kompatibilní počítač, který je jediným počítačem připojeným k tiskárně a je připojený pomocí paralelního kabelu (kompatibilním s IEEE-1284) s konektorem typu „C“.

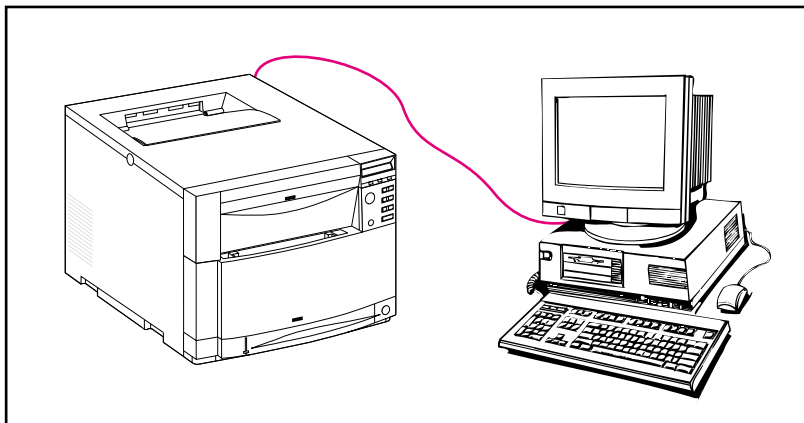

Tento postup se skládá z následujících obecných kroků (podrobné pokyny jsou uvedeny dále):

- Instalujte software na počítač, který je připojený k tiskárně.
- Jestliže má vaše tiskárna volitelný 500-listový podavač papíru nebo volitelné duplexní tiskové příslušenství, konfiguruje tiskový ovladač tak, aby tyto možnosti uváděl jako instalované (pokyny najdete v online nápovědě tiskového ovladače).

## Podrobné pokyny

Tyto pokyny pro instalaci se vztahují na systémy pracující v prostředí Windows 9x, Windows NT 4.0 nebo Windows 2000.

Instalační software detekuje jak verzi Windows, ve které pracujete, tak jazyk zvolený ve vašem operačním systému. Instalační software pak nainstaluje tiskové ovladače a software, které nejlépe odpovídají vašemu systému.

- 1 Přihlaste se na počítač, který je připojen k tiskárně.
- 2 Zavřete všechny aplikace. Vypněte virové kontroly a ukončete rezidentní programy (TSR). Po instalaci je možné tyto programy opět spustit.
- 3 Vložte CD-ROM s tiskovým systémem a dokumentací pro tiskárnu HP Color LaserJet 4550 (*HP Color LaserJet 4550 Printing System and Documentation*) do jednotky CD-ROM. CD-ROM by se měl automaticky spustit.

---

### Poznámka

---

Jestliže funkce pro automatické spuštění (AutoPlay) nespustí automaticky instalační program, klepněte na **Start** a poté klepněte na **Spustit**. Zadejte příkaz `D:\SETUP.EXE`. (Za předpokladu, že vaše jednotka CD-ROM je jednotkou D:\.)

- 4 Objeví se obrazovka, kde můžete procházet obsah CD-ROM nebo spustit instalaci softwaru tiskárny. Klepněte na **Instalace tiskárny** a postupujte podle pokynů na obrazovce.

Jsou zde uvedeny dvě možnosti instalace softwaru tiskového systému.

**Typická** instalace nainstaluje následující:

- Tiskový ovladač PCL 6 a online nápovědu
- Tiskový ovladač PCL 5c a online nápovědu
- Tiskový ovladač PS a online nápovědu

**Uživatelská** instalace umožní zrušit kteroukoliv možnost instalace softwaru tiskového systému.

---

### WWW

---

Chcete-li si načíst nejnovější verzi HP Web JetAdmin, navštivte HP Péči o zákazníky online na adrese [http://www.hp.com/support/net\\_printing](http://www.hp.com/support/net_printing).

## Úkol 15 Instalace softwaru pro správce sítě

### Přehled

Tento postup použijte, jestliže jste správcem sítě, který instaluje tiskárnu do sítě pro ostatní uživatele sítě.

#### WWW

HP doporučuje správcům sítě, aby ke správě tiskáren HP v síti používali HP Web JetAdmin. HP Web JetAdmin je k dispozici na webu na [http://www.hp.com/support/net\\_printing](http://www.hp.com/support/net_printing).

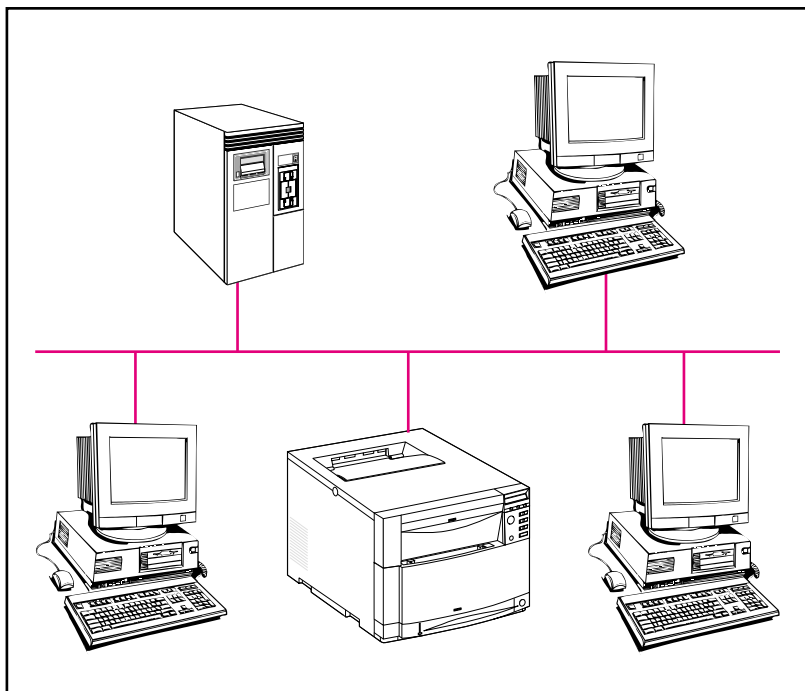



Tento postup se skládá z následujících obecných kroků (podrobné pokyny jsou uvedeny dále):

- V závislosti na síťovém prostředí nainstalujte software buď na pracovní stanici správce sítě, nebo na síťový server.
- V systému Windows 9x, Windows NT 4.0 nebo Windows 2000 spusťte software pro instalaci tiskárny a nainstalujte tiskárnu do sítě Microsoft nebo Novell Netware. V případě ostatních sítí postupujte podle příručky pro správce tiskového serveru *HP JetDirect Print Server Administrator's Guide*.
- Distribuujte tiskový ovladač všem uživatelům sítě. Můžete jim buď poskytnout CD-ROM, nebo můžete přímo do sítě nebo na diskety umístit diskové otisky ovladače.
- Instalujte software na pracovní stanice uživatelů.
- Uživatelé mohou své pracovní stanice připojit k tiskárně pomocí Průvodce přidáním tiskárny (Windows). Pokyny uvádí Úkol 20, „Připojení k tiskárně“.

---

### Poznámka

Jestliže má tiskárna volitelný 500-listový podavač papíru nebo volitelné duplexní tiskové příslušenství, konfigurujte tiskový ovladač na každém počítači tak, aby tyto možnosti uváděl jako instalované (pokyny najdete v online nápovědě tiskového ovladače).

## Podrobné pokyny

Tyto pokyny jsou určeny správcům sítě. Postup instalace softwaru se liší podle vašeho operačního systému a síťového prostředí. Použijte ty pokyny uvedené dále, které nejlépe odpovídají vašemu operačnímu systému a síťovému prostředí.

## Windows 9x, Windows NT 4.0 a Windows 2000

Instalační software detekuje jak verzi Windows, ve které pracujete, tak jazyk zvolený ve vašem operačním systému. Instalační software pak nainstaluje tiskové ovladače a software, které nejlépe odpovídají vašemu systému.

### Poznámka

Pro síť Novell NetWare nebo Microsoft spusťte software pro instalaci tiskárny. V sítích NetWare bude možné nastavit příslušné fronty na serveru NetWare a tiskovém serveru HP JetDirect. V sítích Microsoft můžete nastavit parametry konfigurace IP a sdílet tiskárnu.

V případě sítí Windows NT 4.0 a Windows 2000 instalujte software na server.

- 1 Podle daného prostředí se přihlaste na pracovní stanici správce sítě nebo na server s oprávněním Supervisor nebo Administrator.
- 2 Zavřete všechny aplikace. Vypněte virové kontroly a ukončete rezidentní programy (TSR). Po instalaci je možné tyto programy opět spustit.
- 3 Vložte CD-ROM s tiskovým systémem a dokumentací pro tiskárnu HP Color LaserJet 4550 (*HP Color LaserJet 4550 Printing System and Documentation*) do jednotky CD-ROM. CD-ROM by se měl automaticky spustit.

### Poznámka

Jestliže funkce pro automatické spuštění (AutoPlay) nespustí automaticky instalační program, klepněte na **Start** a poté klepněte na **Spustit**. Zadejte příkaz D: \SETUP.EXE. (Za předpokladu, že vaše jednotka CD-ROM je jednotkou D:\.)

- 4 Objeví se obrazovka, kde můžete procházet obsah CD-ROM nebo spustit instalaci softwaru tiskárny. Klepněte na **Instalace tiskárny** a postupujte podle pokynů na obrazovce.

Jsou zde uvedeny dvě možnosti instalace softwaru tiskového systému.

**Typická** instalace nainstaluje následující:

- Tiskový ovladač PCL 6 a online nápovědu
- Tiskový ovladač PCL 5e a online nápovědu
- Tiskový ovladač PS a online nápovědu

**Uživatelská** instalace umožní zrušit kteroukoliv možnost instalace softwaru tiskového systému.

### WWW

Chcete-li si načíst nejnovější verzi HP Web JetAdmin, navštivte HP Péči o zákazníky online na adrese [http://www.hp.com/support/net\\_printing](http://www.hp.com/support/net_printing).

Port pro tiskárnu můžete rychle vytvořit během instalačního procesu za použití HP Průvodce síťovou tiskárnou.

## Úkol 16 Instalace softwaru pro uživatele Macintosh

### Přehled

V případě Macintosh-kompatibilního počítače je postup instalace stejný pro správce sítě, klienta sítě i jednotlivého uživatele. Instalujte software na kterýkoliv počítač, který bude tisknout na tiskárnu. (Připojení jednotlivého uživatele je znázorněno níže). V prostředí AppleTalk máte možnost přiřadit tiskárně název a síťovou zónu. Uživatelé mohou připojit své pracovní stanice k tiskárně tak, že nakonfigurují ovladač LaserWriter 8 novým PPD pomocí prostředku Chooser (Macintosh). Pokyny uvádí Úkol 20, „Připojení k tiskárně“.

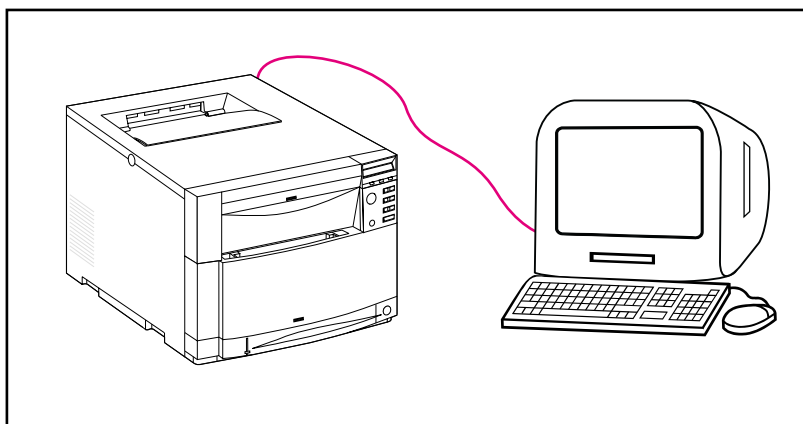

## Podrobné pokyny

Část Macintosh na CD-ROM obsahuje program instalátoru pro každý dostupný jazyk. Najděte jazyk, který vyhovuje vašemu operačnímu systému, a pro tento jazyk použijte program instalátoru.

---

### Poznámka

---

Jestliže je počítač připojen k tiskárně pomocí spojení LocalTalk (port tiskárny) nebo EtherNet, pak ovládací panel AppleTalk (nebo Network) musí být konfigurován na správné připojení, aby byla možná komunikace s tiskárnou.

- 1 Ukončete všechny otevřené aplikace.
- 2 Vložte kompaktní disk do jednotky CD-ROM.
- 3 Dvakrát klepněte na ikonu instalátoru **Installer** a postupujte podle pokynů na obrazovce.
- 4 Otevřete **Chooser** v nabídce **Apple**.
- 5 Klepněte na ikonu **Apple LaserWriter 8**. Jestliže zde tato ikona není, obraťte se svého dealera Macintosh.
- 6 Jestliže pracujete v síti s více zónami, zvolte políčko **AppleTalk Zones**, kde se nachází tiskárna. Jestliže nevíte, ve které zóně se tiskárna nachází, zeptejte se svého správce sítě.
- 7 Dvakrát klepněte na požadovanou tiskárnu. Měla by se objevit ikona **Desktop Printer**.
- 8 Zavřete **Chooser**.

## Úkol 17 Konfigurování tiskárny v síti

K instalaci a konfigurování tiskárny v síti můžete použít software pro instalaci tiskárny na CD-ROM. Další možnosti najdete v příručce pro správce tiskového serveru *HP JetDirect Print Server Administrator's Guide*.

## Úkol 18 Distribuce softwaru klientům sítě (volitelné)

Aby mohl klient v síti tisknout na tiskárnu, je potřeba na klientské pracovní stanici instalovat software tiskového systému. Místo distribuce disku CD-ROM každému klientovi můžete do veřejného adresáře umístit diskové otisky instalačního softwaru. Diskové otisky pro operační systémy Windows můžete okopírovat do určeného adresáře pomocí funkce **Kopie disku**.

### Vytvoření diskových otisků pomocí utility úpravy instalátoru (Installer Customization Utility)

- 1 Vložte CD-ROM s tiskovým systémem a dokumentací pro tiskárnu HP Color LaserJet 4550 (*HP Color LaserJet 4550 Printing System and Documentation*) do jednotky CD-ROM. CD-ROM se automaticky spustí.

---

#### Poznámka

Jestliže funkce pro automatické spuštění (AutoPlay) nespustí automaticky instalační program, klepněte na **Start** a poté klepněte na **Spustit**. Zadejte příkaz `D:\SETUP.EXE`. (Za předpokladu, že vaše jednotka CD-ROM je jednotkou D:\.)

- 2 Když jste požádáni o zvolení instalační metody, klepněte na **Installer Customization Utility**.
- 3 Zvolte jazyk a verzi operačního systému, pro které chcete vytvořit diskové otisky, a pak zvolte ovladače, které chcete zahrnout do diskových otisků.
- 4 Klepněte na **Procházet** a přiřadte cestu do jednotky a adresáře, kam chcete zkopírovat diskové otisky.
- 5 Klepněte na **Další** a dále se řiďte pokyny na obrazovce.

## Úkol 19 Instalace softwaru pro klienty sítě (volitelné)

Aby mohl klient v síti tisknout na tiskárnu, je potřeba na klientské pracovní stanici instalovat software tiskového systému. Procedury instalace softwaru se liší v závislosti na operačním systému, který používáte. Postupujte podle těch pokynů uvedených dále, které platí pro váš operační systém.

### Windows

Postupy instalace softwaru pro koncové uživatele na klientské stanici jsou podobné jako postupy instalace v případě správce sítě.

- 1 Instalujte software koncového uživatele na klientské pracovní stanici spuštěním SETUP.EXE.
- 2 Postupujte podle pokynů na obrazovce.

---

#### Poznámka

---

Jestliže chcete instalovat software koncového uživatele na pracovní stanici Windows NT 4.0 nebo Windows 2000, musíte mít oprávnění správce pro danou pracovní stanici.

- Neinstalujte ovladač PCL nebo emulační ovladač PostScript® 3 na pracovní stanici Windows NT, jestliže instalujete ostatní software pro koncové uživatele. Zrušte zatržení v políčkách PCL a PostScript Driver v seznamu Komponenty v průběhu instalace Podle uživatele. Ovladač se nainstaluje ze serveru, když se připojíte k síťové tiskárně, jak popisuje Úkol 20, „Připojení k tiskárně“.
- Uživatelé sdílené síťové verze Windows si mohou nainstalovat pouze ty softwarové komponenty, které správce sítě nainstaloval v průběhu své instalace.
- K minimální instalaci ve Windows 3.1x (pouze ovladač) použijte operační systém.
- K minimální instalaci ve Windows 9x, Windows NT 4.0 nebo Windows 2000 použijte Průvodce přidáním tiskárny.

### Macintosh

Část Macintosh obsahuje program instalátoru pro každý jazyk. Najděte jazyk odpovídající vašemu operačnímu systému a pro tento jazyk použijte program instalátoru.

## Úkol 20 Připojení k tiskárně

Tyto pokyny pro instalaci jsou určeny pro jednotlivé uživatele a správce sítě, kteří používají Macintosh-kompatibilní počítač. Po nainstalování softwaru pro koncového uživatele na klientské pracovní stanici připojte ovladače tiskárny na příslušný port tiskárny. Tímto je uživatelům umožněno používat tiskárnu.

### Macintosh

- 1 Ukončete všechny otevřené aplikace.
- 2 Vložte kompaktní disk do jednotky CD-ROM.
- 3 Dvakrát klepněte na ikonu instalátoru **Installer** a postupujte podle pokynů na obrazovce.
- 4 Otevřete **Chooser** v nabídce **Apple**.
- 5 Klepněte na ikonu **Apple LaserWriter 8**. Jestliže zde tato ikona není, obraťte se svého dealera Macintosh.
- 6 Jestliže pracujete v síti s více zónami, zvolte políčko **AppleTalk Zones**, kde se nachází tiskárna. Jestliže nevíte, ve které zóně se tiskárna nachází, zeptejte se svého správce sítě.
- 7 Dvakrát klepněte na požadovanou tiskárnu. Měla by se objevit ikona **Desktop Printer**.
- 8 Zavřete **Chooser**.



## Odstraňování závad

Problém nebo chybová zpráva	Řešení
Displej na ovládacím panelu je prázdný.	<p>Zkontrolujte, zda je tiskárna zapnutá.</p> <p>Tiskárna může být v šetřícím režimu PowerSave. Ověřte stiskem <b>POKRAČOVAT</b>.</p> <p>Zkontrolujte, zda jsou všechny napájecí kabely správně připojeny a zastrčeny do zásuvky s uzemňovacím kolíkem. Zkontrolujte, zda je krátký kabel na zadní straně duplexního tiskového příslušenství připojen k tiskárně a zda je napájecí kabel správně propojen z volitelného duplexního tiskového příslušenství do zásuvky.</p>
Na ovládacím panelu je zobrazeno OFFLINE.	Stiskněte <b>POKRAČOVAT</b> .
Nelze tisknout z počítače pomocí paralelního kabelu.	<p>Kabel může být vadný nebo špatně instalovaný nebo je příliš dlouhý. Kabel vypojte a opět pečlivě zapojte. Vyzkoušejte jiný obousměrný paralelní kabel (splňující IEEE-1284) s „C“ konektorem kratší než 10 m. Kabel nahradte kabelem HP C2946A nebo ekvivalentem.</p> <p>V počítači nebo v tiskárně může být vadný port. Použitím jiného portu, nebo pokud je to možné, jiného počítače nebo tiskárny zkuste lokalizovat problém.</p>
Nelze tisknout pomocí zařízení pro sdílení (switchbox).	<p>Vypojte zařízení pro sdílení a zkuste zjistit příčinu problému. Vyzkoušejte tiskárnu pomocí kabelu propojeného přímo mezi počítačem a tiskárnou. Obratě se na výrobce zařízení pro sdílení a zjistěte, jak postupovat při odstraňování problémů s jeho výrobkem.</p>
Dochází k náhodnému tisku zmatených znaků.	<p>Kabel může být vadný nebo špatně instalovaný nebo je příliš dlouhý. Kabel vypojte a opět pečlivě zapojte. Vyzkoušejte jiný obousměrný paralelní kabel (splňující IEEE-1284) s „C“ konektorem kratší než 10 m. Kabel nahradte kabelem HP C2946A nebo ekvivalentem.</p> <p>V počítači nebo v tiskárně může být vadný port. Použitím jiného portu, nebo pokud je to možné, jiného počítače nebo tiskárny zkuste lokalizovat problém.</p>
Na ovládacím panelu je zobrazeno 13.X ZMAČK. PAPÍR.	<p>Ke zmačkání papíru mohlo dojít v několika místech. Odstraňte všechny zmačkané papíry podle pokynů v online uživatelské příručce nebo si pusťte online virtuální ukázkou na adrese <a href="http://www.hp.com/lj4550_solve_a_problem">http://www.hp.com/lj4550_solve_a_problem</a>. Zkontrolujte, zda jsou ze všech zásobníků odstraněny balící vložky.</p>

Problém nebo chybová zpráva	Řešení
Na ovládacím panelu je zobrazena chybová zpráva.	Vypněte a opět zapněte tiskárnu. Pokud zpráva nezmizí, postupujte podle rad v online uživatelské příručce nebo navštivte <a href="http://www.hp.com/lj4550_solve_a_problem">http://www.hp.com/lj4550_solve_a_problem</a> .
Nelze nalézt tiskárnu v síti - NEBO - Strana konfigurace HP JetDirect uvádí zprávu „V/V KARTA NEPŘÍPRAVENA“.	Zkontrolujte kabelové propojení.  Zkontrolujte správnost parametrů konfigurace. Vyhledejte část o odstraňování závad v příručce správce tiskového serveru <i>HP JetDirect Print Server Administrator's Guide</i> .

Další zprávy a možná řešení najdete v kapitole nazvané „Řešení problémů s tiskárnou“ v online uživatelské příručce.

# Komunikace s volitelným tiskovým serverem HP JetDirect

Jestliže tiskárna obsahuje volitelný tiskový server HP JetDirect a komunikace s tiskárnou v síti nefunguje, zkontrolujte fungování tiskového serveru. Vytiskněte stránku konfigurace HP JetDirect. Jestliže tato stránka neobsahuje hlášení „V/V KARTA PŘIPRAVENA“, vyhledejte část o odstraňování závad v příručce správce tiskového serveru *HP JetDirect Print Server Administrator's Guide*.

## Tiskový server HP JetDirect 10/100TX

Jestliže tiskárna obsahuje volitelný tiskový server HP JetDirect 10/100TX, zkontrolujte, zda je schopen se připojit k síti:

- Zkontrolujte na tiskovém serveru indikátory rychlosti spojení (10 nebo 100). Jsou-li oba zhasnuté, tiskovému serveru se nepodařilo připojit se na síť.
- Zkontrolujte stránku konfigurace HP JetDirect. Hlášení o chybě ztráty nosiče „CHYBA ZTRÁTY NOSIČE“ indikuje, že tiskovému serveru se nepodařilo připojení na síť. Pokud selhalo připojení tiskového serveru na síť, zkontrolujte, zda jsou správně propojeny všechny kabely. Jestliže jsou všechny kabely správně propojeny a tiskový server se stále nemůže připojit, zkuste tyto kroky:
  - 1 Pomocí nabídky EIO v ovládacím panelu tiskárny manuálně nastavte provozní režim tiskového serveru HP JetDirect.
  - 2 Ověřte, zda je v pořádku konfigurace zařízení pro připojení do sítě (například síťový přepínač 10/100TX). Jestliže například chcete nastavit tiskový server na provoz 100TX Plný-duplex, port na síťovém přepínači musí být nastaven také na provoz 100TX Plný-duplex.
  - 3 Vypněte a opět zapněte tiskárnu a zkontrolujte fungování tiskového serveru. Jestliže se tiskovému serveru nedaří připojení, obraťte se o pomoc na HP. Telefonní čísla a URL najdete v části „Informace o podpoře,“ na straně 59 nebo v online uživatelské příručce.

# Prohlášení o předpisech

## Předpisy FCC

Toto zařízení bylo vyzkoušeno a splňuje limity pro digitální zařízení třídy A v souladu s částí 15 předpisů FCC. Tyto limity slouží k ochraně proti škodlivému rušení při instalaci uvnitř budov. Toto zařízení vytváří, používá a může vyzařovat energii rádiové frekvence. Není-li instalováno a používáno podle těchto pokynů, může způsobovat škodlivé rušení rádiových komunikací. Nelze ovšem zaručit, že při určité instalaci nedojde k rušení. Jestliže toto zařízení ruší rádiový nebo televizní příjem, což lze zjistit jeho vypnutím a opětovným zapnutím, uživatel by se měl pokusit rušení odstranit jedním nebo více z následujících opatření:

- Přesměrování nebo přemístění přijímací antény.
- Zvětšení vzdálenosti mezi zařízením a přijímačem.
- Zapojení zařízení do zásuvky jiného elektrického obvodu, než ve kterém je zapojen přijímač.
- Konzultace s prodejcem nebo zkušeným rádiovým/televizním technikem.

---

### Poznámka

Změny nebo modifikace této tiskárny, pokud nejsou výslovně schváleny ze strany HP, mohou být důvodem ke zrušení oprávnění uživatele na provozování tohoto zařízení.

Požaduje se používat stíněné kabely rozhraní splňující limity Třídy A části 15 předpisu FCC.

---

## Kanadské předpisy DOC

Splňuje požadavky Třídy A kanadské EMC.

« Conforme à la classe A des normes canadiennes de compatibilité électromagnétiques (CEM). »

## Informace o podpoře

### HP Péče o zákazníky

<p><b>Online služby:</b> nabízíme vám 24-hodinový přístup k informacím pomocí modemu pro tyto služby:</p>	<p><b>World Wide Web URL</b>—Tiskové ovladače, aktualizovaný software HP pro tiskárny plus informace o produktech a podpoře lze získat na těchto URL:</p> <p>v USA <a href="http://www.hp.com/support/lj4550">http://www.hp.com/support/lj4550</a>  v Evropě <a href="http://www2.hp.com">http://www2.hp.com</a></p> <p>Ovladače tiskáren je možné získat na těchto místech:</p> <p>v Japonsku <a href="ftp://www.jpn.hp.com/drivers">ftp://www.jpn.hp.com/drivers</a>  v Koreji <a href="http://www.hp.co.kr">http://www.hp.co.kr</a>  na Tchajwanu <a href="http://www.hp.com.tw">http://www.hp.com.tw</a>  nebo na místních stránkách s ovladači <a href="http://www.dds.com.tw">http://www.dds.com.tw</a></p>	
<p><b>Získání softwarových utilit a elektronických informací v USA:</b></p>	<p><b>Telefon:</b> (805) 257-5565</p> <p><b>Fax:</b> (805) 257-6995</p>	<p><b>Adresa:</b> Hewlett-Packard Distribution P.O. Box 907 Santa Clarita, CA 91380-9007 USA</p>
<p><b>HP webové stránky:</b> <a href="http://www.hp.com">http://www.hp.com</a></p>		
<p><b>Kanada:</b></p>	<p>(905) 206-4663</p>	
<p><b>Asijsko-pacifické země:</b></p>	<p>Kontaktujte Mentor Media na (65) 740-4477 (Hong Kong, Indonésie, Filipíny, Malajsie nebo Singapur). V Koreji volejte (82) (2) 3270-0805 nebo (82) (2) 3270-0893.</p>	
<p><b>Austrálie, Nový Zéland a Indie:</b></p>	<p>V Austrálii a na Novém Zélandu volejte (61) (2) 565-6099. V Indii volejte (91) (11) 682-6035.</p>	
<p><b>Evropské anglicky mluvící země:</b></p>	<p>Ve Spojeném království volejte (44) (142) 986-5511. V Irsku a mimo Spojené království volejte (44) (142) 986-5511.</p>	

## HP Péče o zákazníky (pokračování)

<b>HP přímé objednávání příslušenství a dílů:</b>	Volejte 1-800-538-8787 (USA) nebo 1-800-387-3154 (Kanada) nebo navštivte v USA – <a href="http://www.hp.com/go/ljsupplies">http://www.hp.com/go/ljsupplies</a> nebo ve světě – <a href="http://www.hp.com/ghp/buyonline.html">http://www.hp.com/ghp/buyonline.html</a> , kde můžete objednávat dodávky online.
<b>Kompaktní disk HP Support Assistant:</b>	Tento pomocný prostředek nabízí všestranný online informační systém navržený tak, aby poskytoval technické a produktové informace o výrobcích HP. Chcete-li si objednat tuto čtvrtletní službu v USA nebo v Kanadě, zavolejte na číslo 1-800-457-1762. V Hong Kongu, Indonésii, Malajsii nebo v Singapuru volejte Mentor Media na čísle (65) 740-4477.
<b>Informace o servisu HP:</b>	Pro vyhledání HP- autorizovaných dealerů volejte 1-800-243-9816 (USA) nebo 1-800-387-3867 (Kanada) Pro vyhledání HP-autorizovaných dealerů na webu navštivte <a href="http://www.hp.com/support/lj4550">http://www.hp.com/support/lj4550</a> a klepněte na <b>Assistance</b> .
<b>Servisní smlouvy HP:</b>	Volejte 1-800-835-4747 (USA) nebo 1-800-268-1221 (Kanada). Rozšířená služba 1-800-446-0522

## Celosvětové možnosti HP Péče o zákazníky

Kromě telefonních čísel uvedených dále, obsahuje online uživatelská příručka také celosvětové prodejní a servisní adresy a telefonní čísla pro země, které zde nejsou uvedeny.

### Celosvětová HP Péče o zákazníky

<b>Zákaznická podpora a asistence pro opravy produktů v USA a Kanadě:</b>	<p>Volejte 1-208-323-2551 od pondělí do pátku, od 6.00 do 18.00 hodin (horský čas), v záruční době zdarma. Na toto volání se vztahují vaše standardní meziměstské telefonní poplatky. Při volání mějte po ruce svůj systém a jeho sériové číslo.</p> <p>Jestliže vaše tiskárna vyžaduje opravu, pak na čísle 1-800-243-9816 můžete zjistit svého nejbližšího HP-autorizovaného servisního zástupce, nebo můžete zavolat na číslo 1-208-323-2551, což je číslo HP centrálního servisního dispečinku.</p> <p>K zodpovězení vašich dotazů o produktu je k dispozici pozáruční telefonní asistence. Volejte 1-900-555-1500 (2,50 USD za minutu, pouze v USA) nebo volejte 1-800-999-1148 (25 USD za jedno volání, Visa nebo MasterCard, USA a Kanada), od pondělí do pátku, od 6.00 do 18.00 hodin (horský čas). <i>Poplatky se vám začnou započítávat, až když získáte spojení s technikem. *Ceny spodléhají změnám.</i></p> <p>Pokud chcete svůj problém řešit rychle pomocí Internetu, navštivte <a href="http://www.hp.com/support/lj4550">http://www.hp.com/support/lj4550</a> a klepněte na <b>Solve a Problem</b>.</p>
---	---

### Dostupné jazykové a místní možnosti Evropského střediska podpory zákazníků-

Otevřeno od pondělí do pátku od 8:30 do 18:00 SEČ

V záruční době poskytuje firma HP telefonní podpůrnou službu zdarma. Po vytočení telefonního čísla uvedeného níže získáte spojení na ochotný tým, který je připraven vám pomoci. Jestliže potřebujete podporu po uplynutí záruční doby, můžete za poplatek použít stejné telefonní číslo. Poplatek je účtován pro jednotlivé případy. Při volání HP si připravte tyto informace: název produktu a sériové číslo, datum zakoupení a popis problému.

<b>anglicky</b>	Irsko: (353) (0) (1) 662-5525	<b>německy</b>	Německo: (49) (0) (180) 525-8143
	Velká Británie: (44) (0) (171) 512-5202		Rakousko: (43) (0) 7114 201080
	mezinárodní: (44) (0) (171) 512-5202	<b>norsky</b>	Norsko: (47) 22 11-6299
<b>holandsky</b>	Belgie: (32) (0) (2) 626-8806	<b>dánsky</b>	Dánsko: (45) 39 29-4099
	Nizozemsko: (31) (0) (20) 606-8751	<b>finsky</b>	Finsko: (358) (0) 203-47-288
<b>francouzsky</b>	Francie: (33) (0) (1) 43-62-3434	<b>švédsky</b>	Švédsko: (46) (0) (8) 619-2170
	Belgie: (32) (0) (2) 626-8807	<b>italsky</b>	Itálie: (39) (0) (2) 264-10350
	Švýcarsko: (41) (0) (84) 880-1111	<b>španělsky</b>	Španělsko: (34) (90) 232-1123
		<b>portugalsky</b>	Portugalsko: (351) (0) (1) 317-6333

## Celosvětová zákaznická podpora (pokračování)

**Čísla -podpory v jednotlivých zemích:** V záruční době poskytuje firma HP telefonní podpůrnou službu zdarma. Po vytočení telefonního čísla uvedeného níže získáte spojení na ochotný tým, který je připraven vám pomoci. Jestliže potřebujete podporu po uplynutí záruční doby, můžete za poplatek použít stejné telefonní číslo. Poplatek je účtován pro jednotlivé případy. Při volání HP si připravte tyto informace: název produktu a sériové číslo, datum zakoupení a popis problému.

Argentina	(54) (1) 778-8380	Malajsie	(60) (3) 295-2566
Austrálie	(61) (3) 8877-8000	Maďarsko	(36) (0) (1) 382-1111
Brazílie	(011) 829-6612	Mexiko	01 800-472-6684
Česká republika	(420) (2) 6130-7310	Nový Zéland	(64) (9) 356-6640
Chile	800-360-999	Polsko	(48) (22) 519-0600
Čína	(86) (0) (10) 6564-5959	Portugalsko	(351) (0) (1) 317-6333
Filipíny	(63) (2) 867-3551	Řecko	(30) (0) (1) 689-6411
Hong Kong	(852) 800-96-7729	Rusko	(7) (0) (95) 797-3520
Indie	(91) (11) 682-6035	Singapur	(65) 272-5300
Indonésie	(62) (21) 350-3408	Tchajwan	(886) (2) 2717-0055
Izrael	(972) (0) (9) 952-4848	Thajsko	(66) (2) 661-4000
Japonsko	(81) (3) 3335-8333	Turecko	(90) (212) 224-5925
Jihoafrická republika	(27) (86) 000-1030	Venezuela	800-47-888
Kanada	(1) (208) 323-2551	Venezuela (Caracas)	207-8488
Korea	(82) (2) 3270-0700	Vietnam	(84) (0) 8 823-4530
Korea (mimo Soul)	(82) (080) 999-0700		







i n v e n t

copyright © 2000  
Hewlett-Packard Company

[www.hp.com/support/lj4550](http://www.hp.com/support/lj4550)

česky



C7085-90939